

嬉野市市勢要覧

資料編 2014



全天候型屋内多目的広場「みゆきドーム」



嬉野市社会文化会館「Uバティ」

■土地	01
■気象	02
■人口	03
■行政	05
■議会	06
■財政	07
■選挙	11
■観光	12
■民生	14
■保健	17
■衛生	20
■産業	22
■農林業	24
■水道	31
■建設	32
■交通	33
■消防	34
■教育	36
■文化財	41

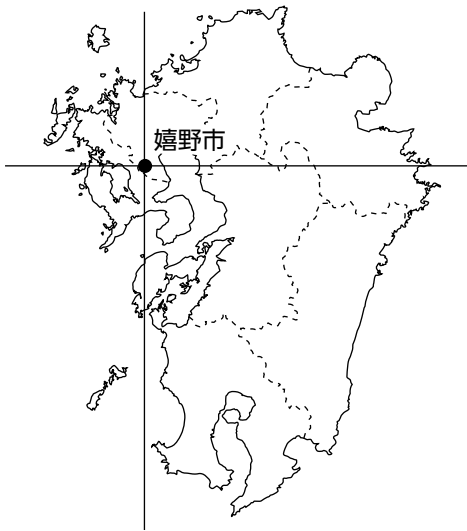

市役所の位置

区分	北緯	東経
塩田庁舎	33度07分31秒	130度03分44秒
嬉野庁舎	33度05分50秒	129度59分21秒

面積

(平成26年1月1日現在)

単位: km²

区分	田	畑	宅地	山林	原野	雑種地	池沼	その他	合計
嬉野市	15.79	15.56	6.40	53.67	1.92	2.15	0.12	30.90	126.51

資料: 税務収納課

沿革

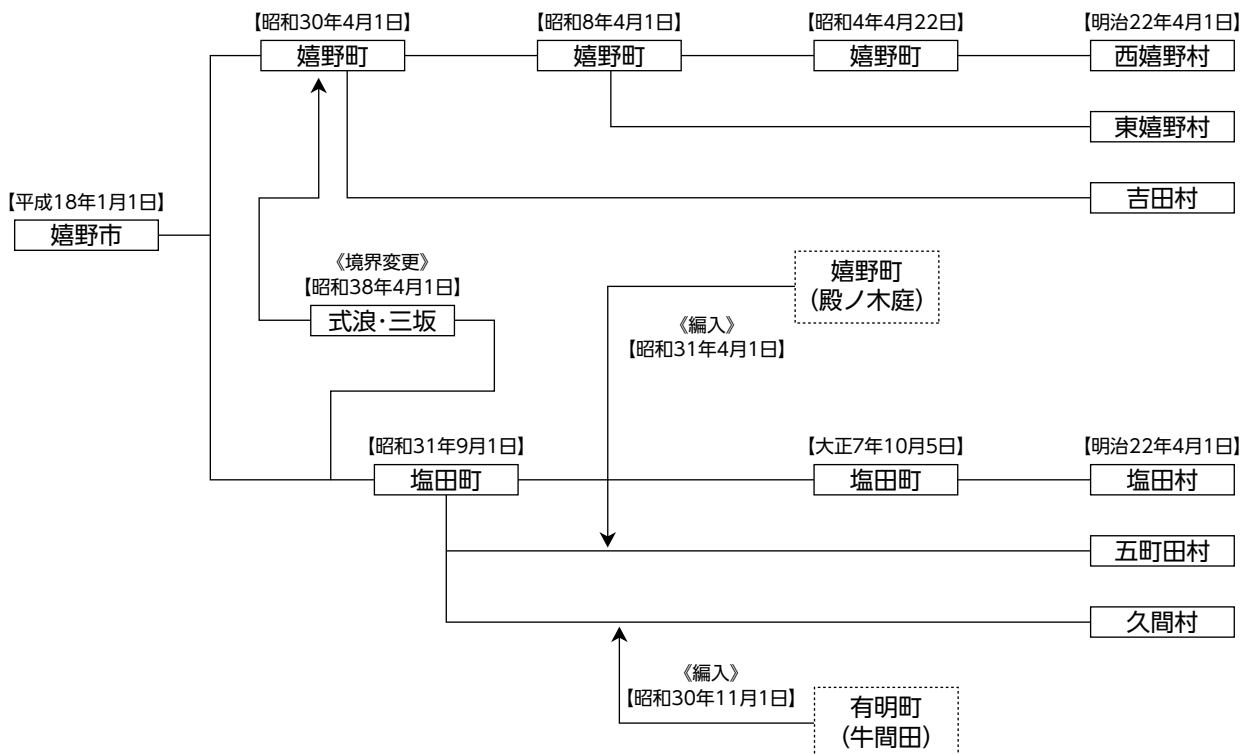

気象状況

嬉野地域気象観測所

年次	気温			年降水量 (mm)	日照時間 (h)
	極値		年平均(°C)		
	最高(°C)	最低(°C)			
平成14年	34.6	-3.6	15.3	2,059.0	1,875.1
平成15年	35.1	-4.0	15.2	2,475.0	1,732.7
平成16年	35.8	-5.3	15.7	2,349.0	1,974.1
平成17年	35.0	-5.5	15.0	1,567.0	1,833.3
平成18年	36.4	-6.1	15.3	2,522.0	1,581.7
平成19年	35.6	-5.8	15.8	1,749.0	1,738.5
平成20年	36.8	-5.4	15.2	2,068.0	1,876.1
平成21年	37.2	-5.2	15.4	2,154.5	1,859.5
平成22年	36.7	-3.9	15.5	2,322.0	1,726.6
平成23年	36.1	-4.8	15.1	2,590.5	1,716.3
平成24年	36.8	-6.3	14.9	2,615.0	1,780.7
平成25年	38.4	-5.1	15.6	2,235.0	2,049.0

月	平成25年	
	平均気温 (°C)	降水量 (mm)
1月	3.6	71.5
2月	5.4	193.0
3月	10.4	108.5
4月	12.9	159.0
5月	18.7	71.0
6月	22.6	400.5
7月	27.7	138.5
8月	27.9	481.0
9月	23.1	167.0
10月	18.6	238.0
11月	10.7	122.5
12月	5.7	84.5

資料:気象庁「気象統計」

月平均気温

(平成25年)

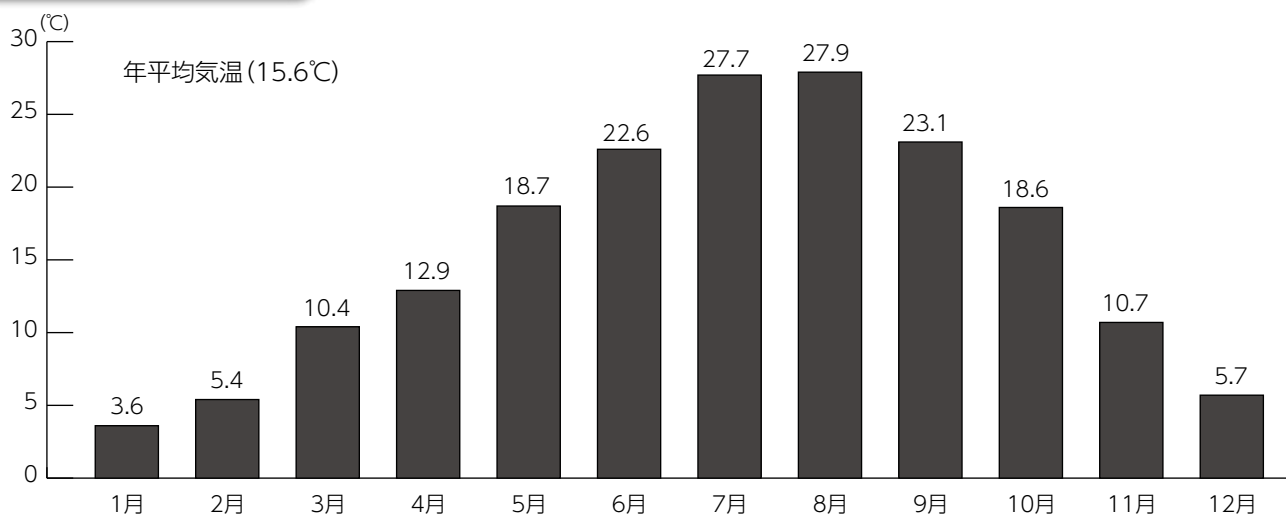

月降水量

(平成25年)

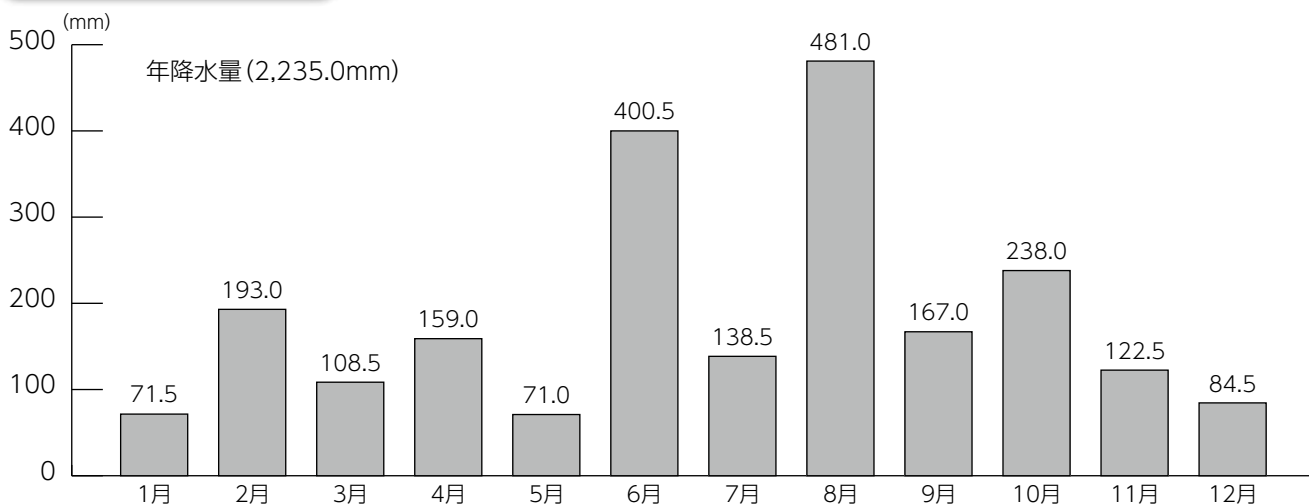

人口・世帯の推移

(各年10月1日現在)

年次	嬉野地区				塩田地区			
	世帯数	人口			世帯数	人口		
		総数(人)	男(人)	女(人)		総数(人)	男(人)	女(人)
昭和5年	2,753	14,751	7,099	7,652	—	13,635	6,456	7,179
昭和10年	2,547	14,506	6,950	7,556	—	13,310	6,262	7,048
昭和22年	3,158	20,215	9,410	10,805	—	17,091	7,939	9,152
昭和30年	3,686	20,358	9,466	10,892	3,236	16,665	7,845	8,820
昭和40年	4,211	19,718	9,087	10,631	2,852	14,720	6,873	7,847
昭和45年	4,417	19,377	8,876	10,501	2,836	13,615	6,350	7,265
昭和50年	4,804	19,445	8,956	10,489	2,801	12,662	5,905	6,757
昭和55年	5,429	20,389	9,466	10,923	2,805	12,370	5,817	6,553
昭和60年	5,634	20,558	9,494	11,064	2,847	12,425	5,844	6,581
平成2年	5,797	20,356	9,294	11,062	2,825	12,065	5,665	6,400
平成7年	6,346	20,504	9,427	11,077	2,887	11,885	5,577	6,308
平成12年	6,299	19,645	8,954	10,691	3,009	11,679	5,499	6,180
平成17年	6,307	18,917	8,592	10,325	3,065	11,475	5,343	6,132
平成22年	6,251	17,967	8,246	9,721	3,063	11,017	5,167	5,850

資料：国勢調査

人口動態

単位：件・人

年次	嬉野町						塩田町					
	出生	死亡	転入	転出	婚姻	離婚	出生	死亡	転入	転出	婚姻	離婚
平成13年	168	158	765	882	92	27	118	139	415	354	52	23
平成14年	189	179	755	837	107	41	91	135	336	350	57	10
平成15年	159	185	695	856	91	45	87	130	338	371	45	20
平成16年	159	171	673	829	82	42	87	131	318	361	47	20
平成17年	139	187	619	782	87	34	89	110	371	411	53	18

年次	嬉野市					
	出生	死亡	転入	転出	婚姻	離婚
平成18年	248	298	918	1,223	131	62
平成19年	216	338	954	1,187	142	59
平成20年	218	314	867	1,177	147	35
平成21年	216	350	1,024	1,106	155	43
平成22年	234	343	901	948	145	38
平成23年	229	333	838	960	123	42
平成24年	215	376	846	1,073	131	39
平成25年	202	359	848	1,037	134	45

資料：市民課 住民基本台帳・人口移動報告

人口及び世帯数

(平成26年3月31日現在)

世帯数	男性	女性	合計
9,876戸	13,008人	14,797人	27,805人

資料:市民課

行政区別世帯数及び人口

(平成26年3月31日現在)

(※外国人含む)

地区名	世帯数(戸)	住民登録人口		
		男(人)	女(人)	計(人)
鳥越	37	55	71	126
山口	41	75	77	152
殿ノ木庭	10	16	16	32
永石	34	53	70	123
平山	39	61	67	128
茂手	22	38	38	76
鳥坂	33	50	68	118
下童	43	75	75	150
石垣	69	122	134	256
新村	46	79	80	159
三ヶ崎	43	57	61	118
福富	77	118	137	255
大牟田	34	64	70	134
真崎	33	65	74	139
袋	52	87	98	185
五町田第一	73	105	113	218
五町田第二	63	86	106	192
五町田第三	69	107	113	220
五町田第四	53	75	97	172
五町田第五	53	84	90	174
南	34	66	67	133
美野辺田	41	72	66	138
谷	59	104	93	197
熊野	45	73	73	146
冬野	106	191	180	371
南志田	88	145	147	292
北志田	94	146	168	314
西山	137	205	212	417
光武	65	105	102	207
堤ノ上	67	108	126	234
中通	81	147	141	288
牛坂	55	104	100	204
南下久間	96	138	148	286
北下久間	129	190	235	425
牛間田	38	55	70	125
中久間	58	83	93	176
町分	175	208	282	490
塩田	86	103	127	230
原町	46	70	89	159
布手	22	35	40	75
下野辺田	38	51	67	118
本谷	41	80	84	164
宮ノ元	80	126	143	269
畦川内	43	69	75	144
塩吹	52	72	73	145
鍋野	40	78	73	151
南上	61	109	111	220
南下	48	86	89	175
万才	63	105	122	227
角ノ谷	25	47	42	89
大草野辺田	27	48	45	93
五代	76	107	135	242
長谷	54	91	95	186
のぞえ	93	156	149	305
計	3,187	5,045	5,517	10,562

地区名	世帯数(戸)	住民登録人口		
		男(人)	女(人)	計(人)
今寺	341	409	471	880
下宿	573	745	873	1,618
内野内野山	259	306	372	678
温泉一区	323	329	423	752
温泉二区	416	396	512	908
温泉三区	250	247	282	529
温泉四区	338	342	428	770
湯野田	483	541	624	1,165
下不動	94	126	132	258
中不動	28	42	49	91
大舟	36	58	58	116
上不動	67	114	117	231
丹生川	64	104	98	202
俵坂	36	48	54	102
大野原	75	135	140	275
上岩屋	144	247	274	521
下岩屋一区	165	233	263	496
下岩屋二区	166	172	211	383
下岩屋三区	417	422	528	950
井手川内	366	469	537	1,006
下野	165	267	259	526
下吉田	103	173	160	333
式浪	246	341	381	722
三坂	286	365	432	797
春日	44	66	74	140
上吉田	52	67	70	137
峰川原	66	108	129	237
真上吉田	82	105	117	222
西川内	43	57	61	118
西吉田	73	103	113	216
皿屋	295	351	404	755
納戸料	33	48	46	94
東吉田	102	176	194	370
両岩	68	99	126	225
計	6,299	7,811	9,012	16,823

施設名	世帯数(戸)	住民登録人口		
		男(人)	女(人)	計(人)
済昭園	201	62	154	216
ケアハウス	16	5	11	16
たちばな学園	100	63	37	100
独立行政法人国立病院 機構湯野医療センター	32	18	29	47
下宿特老	41	4	37	41
計	390	152	268	420

外国人	世帯数(戸)	住民登録人口		
		男(人)	女(人)	計(人)
塩田地区	45	2	44	46
嬉野地区	73	28	59	87
計	118	30	103	133

資料:市民課

行政

行政組織

(平成26年7月1日現在)

<----- 塩田庁舎 ----->
部 課・局 グループ・室

<----- 嬉野庁舎 ----->
部 課・局 グループ・室

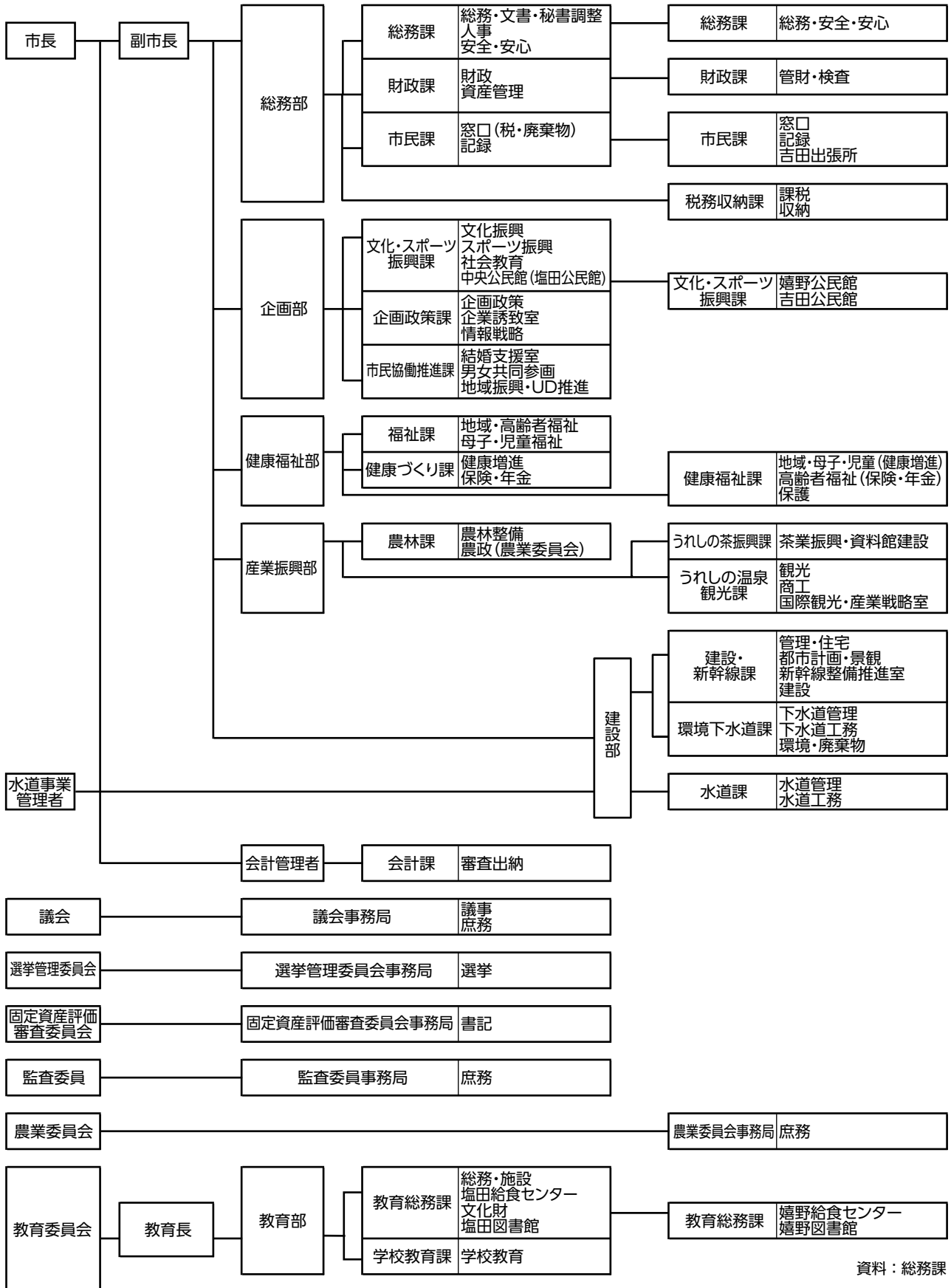

議会

議会

(平成26年3月31日現在)



※記載されている人数は定員数です

議会議員

(平成26年2月5日現在)

◎委員長、○副委員長

議席	氏名	常任委員会	摘要
1	生田 健児	文教厚生	
2	宮崎 良平	総務企画	
3	川内 聖二	産業建設	
4	増田 朝子	文教厚生	
5	森田 明彦	産業建設	
6	辻 浩一	◎産業建設	議運
7	山口 忠孝	○総務企画	
8	田中平一郎	○文教厚生	
9	山下 芳郎	産業建設	○議運
10	山口 政人	◎総務企画	議運
11	芦塚 典子	総務企画	
12	大島 恒典	◎文教厚生	議運
13	梶原 睦也	総務企画	副議長
14	田中 政司	総務企画	◎議運
15	織田 菊男	○産業建設	
16	西村 信夫	文教厚生	議選監査委員
17	山口 要	文教厚生	議運
18	田口 好秋	産業建設	議長

資料：議会事務局

一般会計決算推移

歳入	嬉野市			
	平成20年度	平成25年度		対20年度比(%)
	決算額(千円)	決算額(千円)	構成比(%)	
市税	2,625,702	2,607,316	14.8	△ 0.7
地方譲与税	145,053	104,299	0.6	△ 28.1
利子割交付金	11,224	4,270	0.0	△ 62.0
配当割交付金	2,551	7,614	0.1	198.5
株式等譲渡所得割交付金	1,810	10,663	0.1	489.1
地方消費税交付金	243,959	238,796	1.4	△ 2.1
自動車取得税交付金	46,798	20,181	0.1	△ 56.9
国有提供施設等所在市町村助成交付金	207	300	0.0	44.9
地方特例交付金	26,197	6,433	0.0	△ 75.4
地方交付税	4,290,648	4,807,775	27.3	12.1
交通安全対策特別交付金	3,390	3,727	0.0	9.9
分担金及び負担金	190,240	203,679	1.2	7.1
使用料及び手数料	103,756	265,818	1.5	156.2
国庫支出金	1,196,098	3,100,976	17.6	159.3
県支出金	844,916	1,102,713	6.3	30.5
財産収入	21,254	22,817	0.1	7.4
寄付金	6,600	2,297	0.0	
繰入金	228,492	1,147,534	6.5	402.2
繰越金	500,991	612,462	3.5	22.3
諸収入	420,649	469,896	2.7	11.7
市債	507,145	2,856,968	16.2	463.3
合計	11,417,680	17,596,534	100.0	54.1

歳出	嬉野市			
	平成20年度	平成25年度		対20年度比(%)
	決算額(千円)	決算額(千円)	構成比(%)	
議会費	155,269	162,758	1.0	4.8
総務費	1,827,919	2,384,870	14.7	30.5
民生費	3,649,172	4,730,074	29.2	29.6
衛生費	901,701	1,029,205	6.4	14.1
労働費	10,411	43,126	0.3	—
農林水産業費	660,497	822,357	5.1	24.5
商工費	277,920	409,913	2.5	47.5
土木費	729,013	1,556,892	9.6	113.6
消防費	440,132	720,254	4.4	63.6
教育費	1,097,322	3,335,977	20.6	204.0
災害復旧事業費	9,172	35,659	0.2	288.8
公債費	1,211,057	980,238	6.0	△ 19.1
合計	10,969,585	16,211,323	100.0	47.8

資料:財政課(決算書)

歳出の性質別状況 (普通会計)

嬉野市

平成20年度

単位:千円

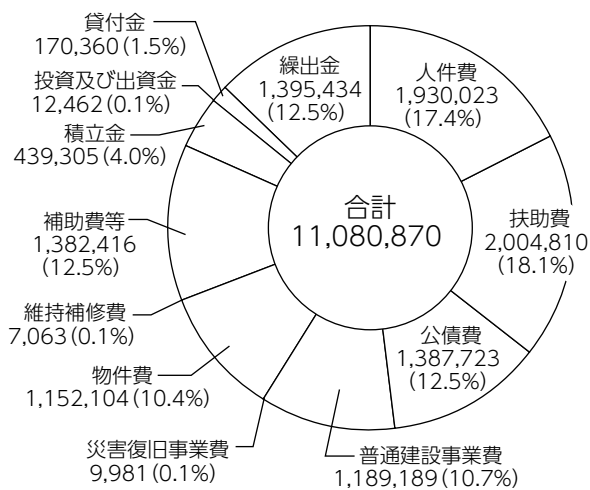

(第七第八土地区画整理事業(特別会計)を一部含む)

平成25年度

単位:千円

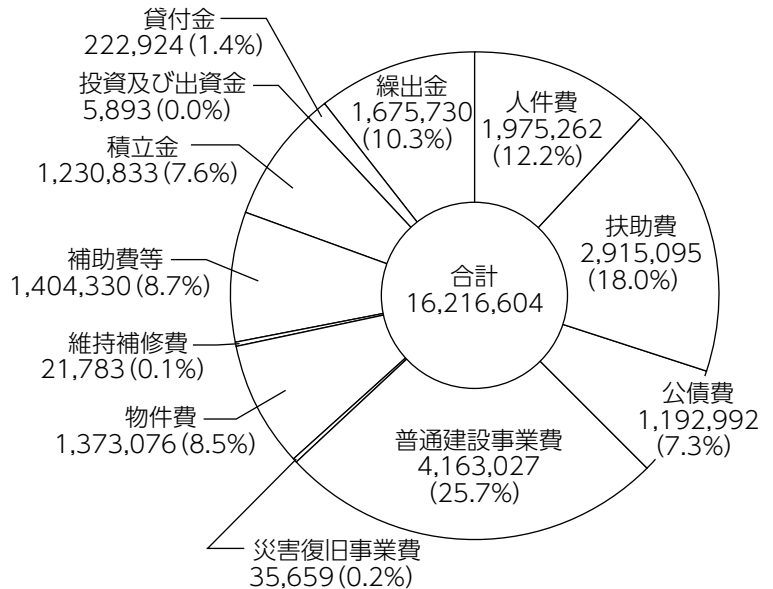

対20年度比(%)

人件費	2.3	物件費	19.2	貸付金	30.9
扶助費	45.4	維持補修費	208.4	線出金	20.1
公債費	△14.0	補助費等	1.6	合計	46.3
普通建設事業費	250.1	積立金	180.2		
災害復旧事業費	257.3	投資及び出資金	△52.7		

普通会計

普通会計	嬉野町		塩田町	
	経常収支比率(%)	財政力指数	経常収支比率(%)	財政力指数
平成14年度	84.0	0.455	84.2	0.308
平成15年度	86.7	0.473	87.3	0.332
平成16年度	91.4	0.486	94.3	0.359

普通会計	嬉野市			
	経常収支比率(%)	財政力指数	実質公債費比率(%)	将来負担比率(%)
平成17年度	91.7	0.443	15.4	—
平成18年度	93.4	0.457	15.6	—
平成19年度	93.1	0.458	15.3	92.5
平成20年度	89.5	0.451	14.5	77.4
平成21年度	88.2	0.427	14.1	62.7
平成22年度	85.0	0.401	12.4	45.9
平成23年度	86.2	0.386	11.0	39.1
平成24年度	89.0	0.378	9.5	37.6
平成25年度	87.1	0.380	8.9	61.7

資料:財政課(地方財政状況調査表)

市税収入状況

嬉野市

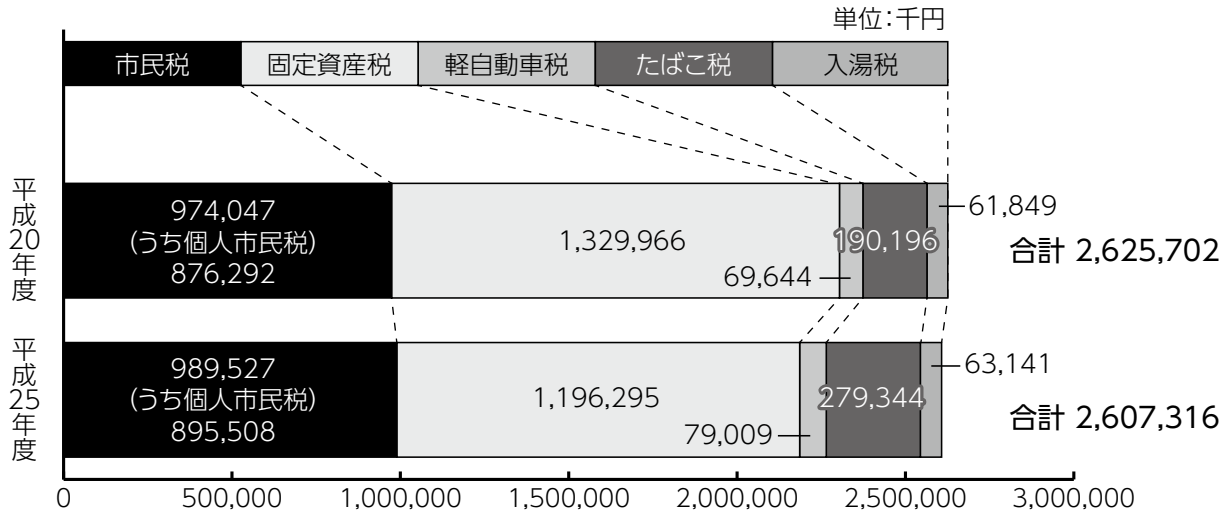

対20年度比(%)

市民税	1.6	たばこ税	46.9
(うち個人市民税)	2.2	入湯税	2.1
固定資産税	△ 10.1	合計	△ 0.7
軽自動車税	13.4		

特別会計

単位:千円

特別会計	嬉野市			
	平成20年度		平成25年度	
	歳入(収入)	歳出(支出)	歳入(収入)	歳出(支出)
国民健康保険	3,926,117	3,909,032	4,039,667	4,316,879
老人保健	371,849	366,816	—	—
後期高齢者医療	287,156	285,067	319,722	318,650
農業集落排水事業	685,155	680,886	484,400	469,243
公共下水道事業	353,254	342,604	320,417	312,782
第七土地区画整理事業	265,797	263,679	208,654	206,494
第八土地区画整理事業	216,509	214,774	166,303	144,006
上水道(収益の収支)	760,162	723,072	610,215	618,296
上水道(資本の収支)	64,670	577,951	24,356	193,353

資料:財政課(決算書)

平成26年度一般会計予算額 (当初)

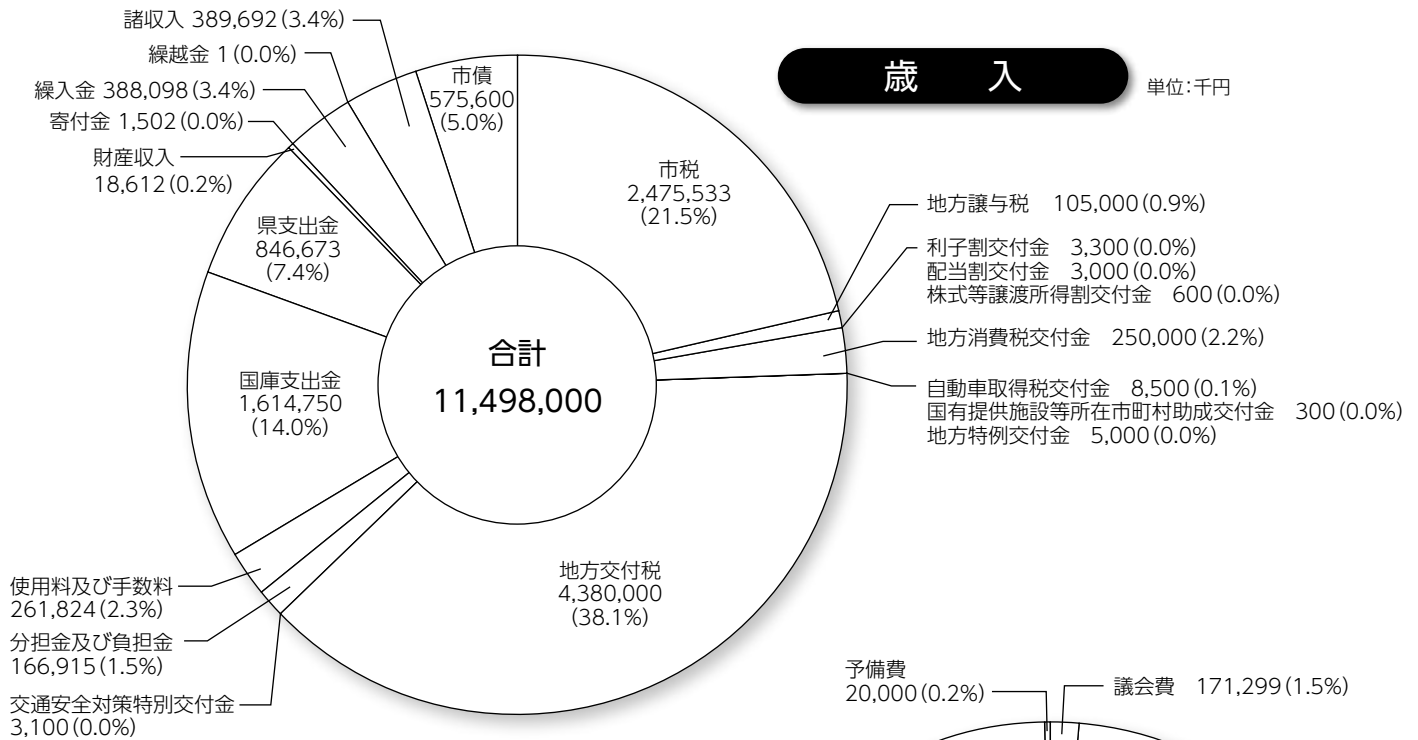

歳出 単位:千円

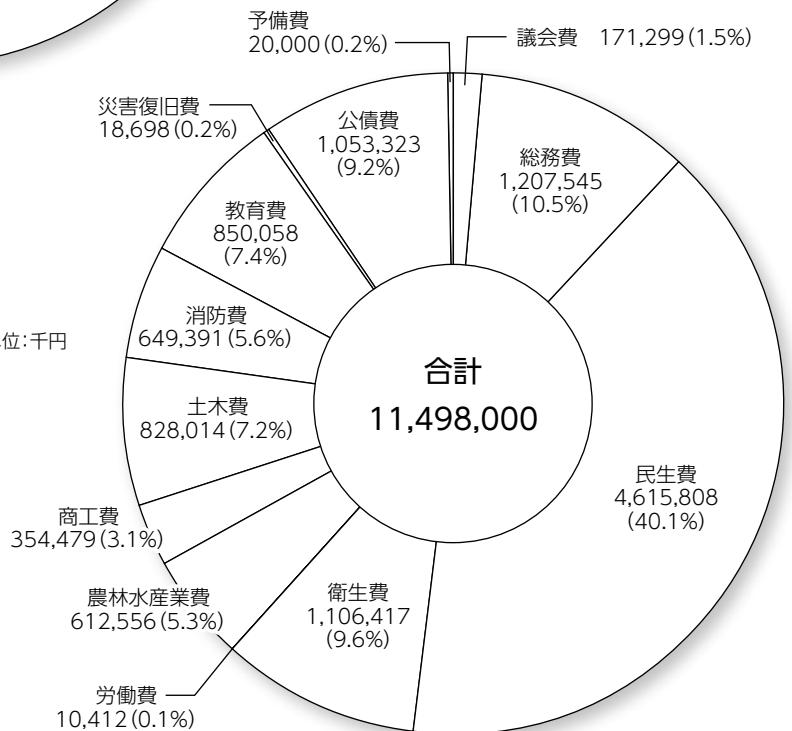

平成26年度特別会計予算額

単位:千円

特別会計	歳入歳出総額	
国民健康保険	4,146,230	
後期高齢者医療	331,135	
農業集落排水事業	300,216	
公共下水道事業	334,826	
第七土地区画整理事業	191,156	
第八土地区画整理事業	133,974	
水道事業費	収益の収入	654,764
	収益の支出	656,784
	資本の収入	25,022
	資本の支出	261,480

資料:財政課、水道課

投票区別選挙人名簿登録者数

(平成26年9月2日定時登録)

単位:人

■ 男
■ 女

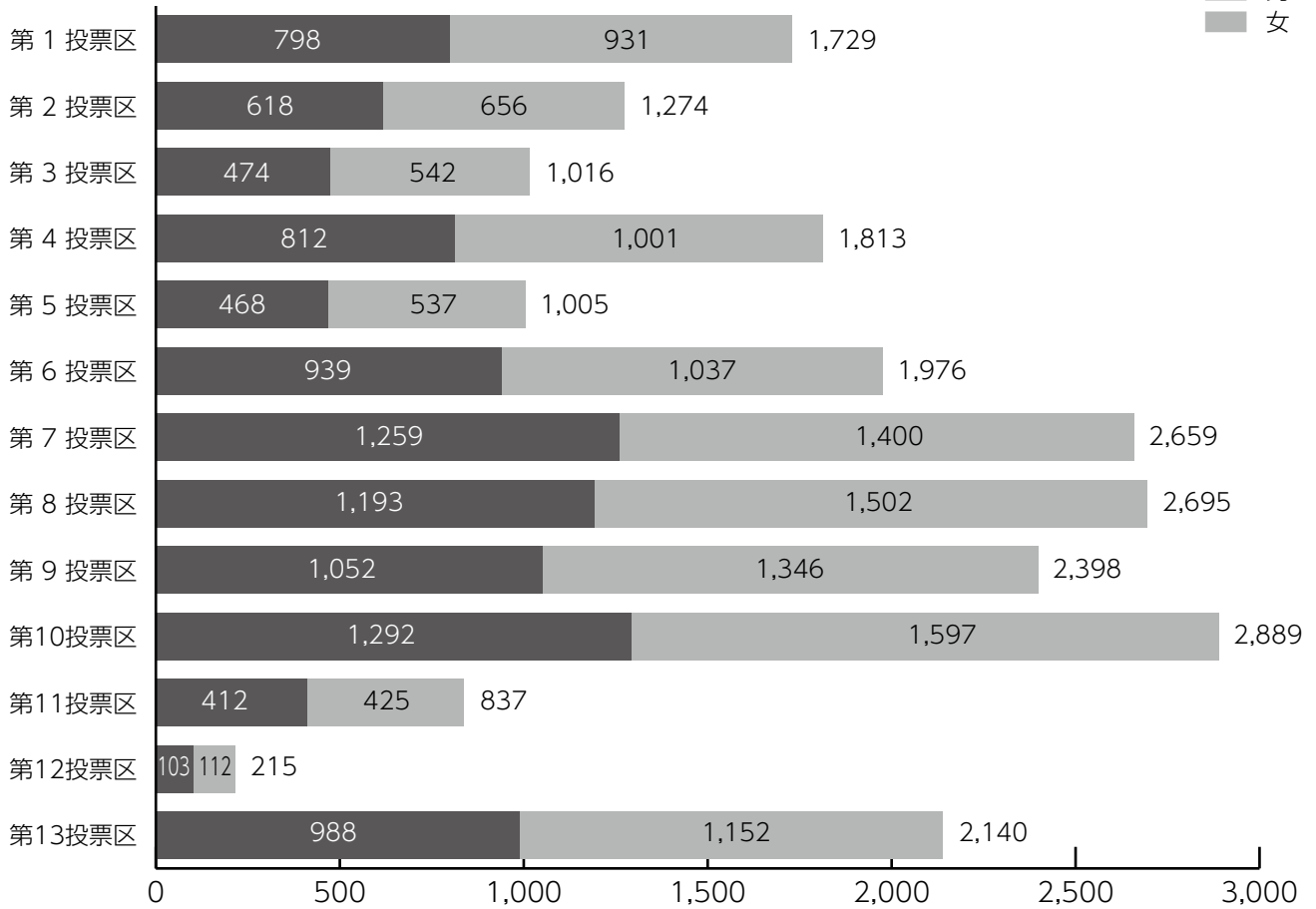

	男	女	総数
合計	10,408	12,238	22,646
在外(国内)選挙人	12	10	22

資料:嬉野市選挙管理委員会

観光客数の推移

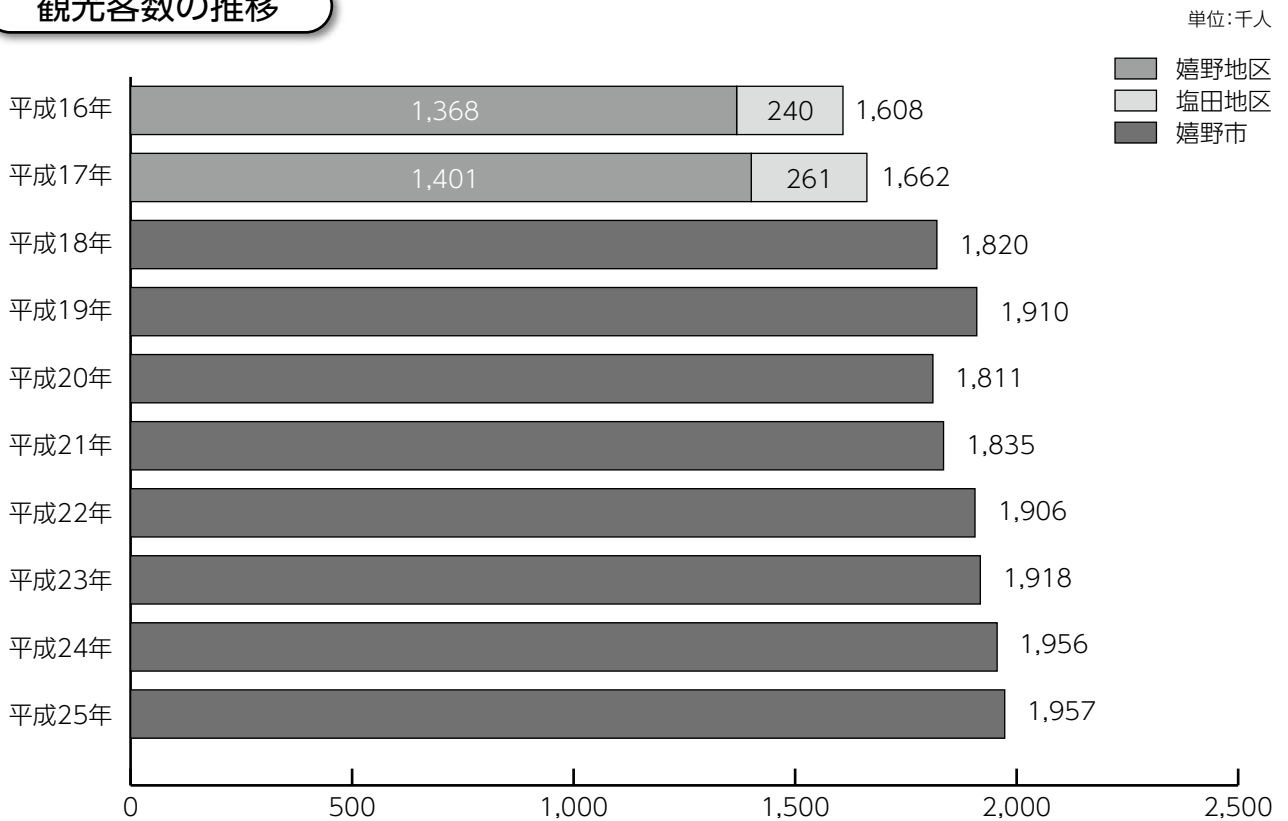

資料:うれしの温泉観光課

日帰り・宿泊観光客数

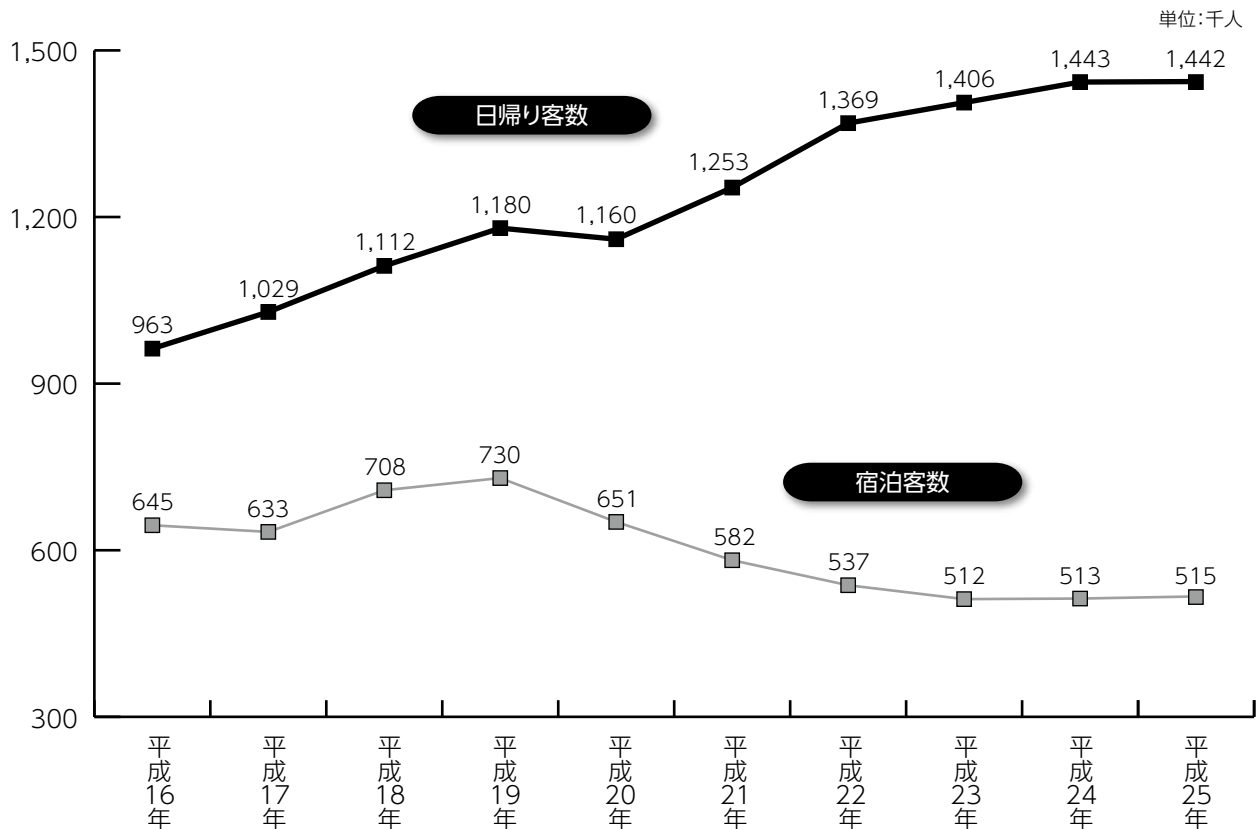

資料:うれしの温泉観光課

※平成17年度以前分は、塩田町、嬉野町の合算した数値

観光

地方別観光客数

(平成25年)

単位:千人

平成25年観光客数
1,957

佐賀県内 340
九州各県(除佐賀県)
[うち福岡県] 939[545]

中国地方 224

四国地方 26

近畿地方 96

その他 332

【外国人観光客数】(宿泊)…21,426人

アジア — 21,055人 北米 — 59人
中国…870人 ヨーロッパ — 187人
台湾…4,302人 その他の地域 — 125人
韓国…14,876人
その他…1,007人

資料:うれしの温泉観光課

月別観光客数

(平成25年)

単位:千人

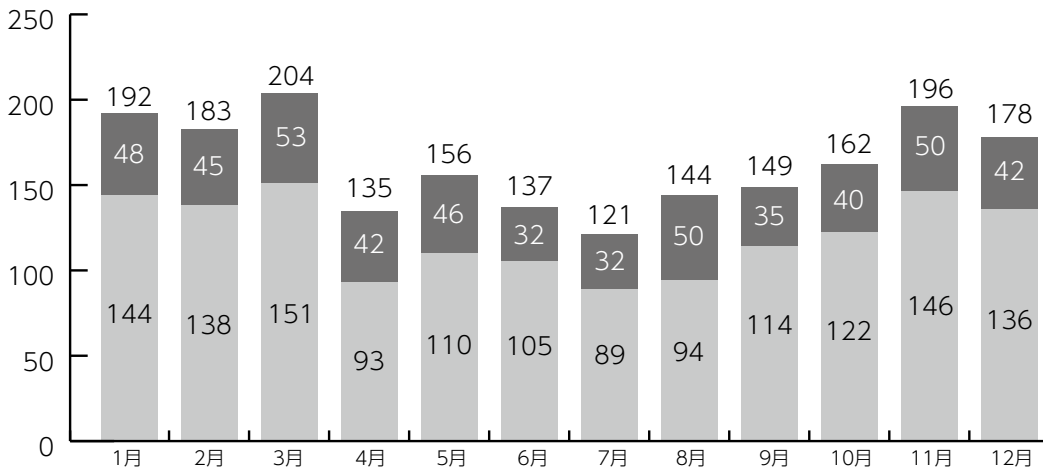

嬉野市
宿泊合計…515
日帰り合計…1,442

資料:うれしの温泉観光課

年(度)別消費額

単位:千円

	年度	消費額合計	宿泊費	飲食費	土産品費	交通費	入場料等	その他
嬉野地区	平成16年度	12,387,480	6,772,500	3,227,460	1,436,400	95,760	390,240	465,120
埴田地区	平成16年度	245,274	0	65,921	169,572	0	5,155	4,626

	年度	消費額合計	宿泊費	飲食費	土産品費	交通費	入場料等	その他
嬉野市	平成17年度	12,608,190	6,646,500	3,256,260	1,765,260	98,070	365,760	476,340
	平成18年度	15,546,400	7,788,000	4,328,000	2,184,000	127,400	391,000	728,000
	平成19年度	16,247,400	8,030,000	4,808,000	2,292,000	133,700	219,700	764,000
	平成20年度	14,740,570	7,161,000	4,460,000	2,173,200	126,770	95,200	724,400
	平成21年度	13,894,450	6,402,000	4,332,800	2,202,000	128,450	95,200	734,000
	平成22年度	13,609,920	5,907,000	4,338,400	2,287,200	133,420	181,500	762,400
	平成23年度	11,127,440	4,246,000	3,793,600	2,150,400	125,440	95,200	716,800
	平成24年度	13,344,320	5,643,000	4,360,800	2,347,200	136,920	74,000	782,400
平成25年度	13,355,190	5,654,000	4,364,000	2,348,400	136,990	69,000	782,800	

資料:うれしの温泉観光課

高齢者の人口の推移

単位:人

	年次	総人口	65~69	70~74	75~79	80~84	85~89	90~94	95~99	100以上	65歳以上	75歳以上
嬉野地区	平成7年4月	19,445	1,193	933	641	438	243	81	20		3,549	1,423
	平成8年4月	19,523	1,175	989	694	439	259	80	11	2	3,649	1,485
	平成9年4月	19,599	1,213	1,006	709	474	273	77	17	3	3,772	1,553
	平成10年4月	19,436	1,190	1,035	742	505	286	100	17	3	3,878	1,653
	平成11年4月	19,416	1,170	1,066	795	520	300	106	21	3	3,981	1,745
	平成12年4月	19,385	1,151	1,096	841	515	312	119	26	4	4,064	1,817
	平成13年4月	19,245	1,169	1,075	871	559	314	131	28	4	4,151	1,907
	平成14年4月	19,082	1,168	1,099	895	578	331	144	32	8	4,255	1,988
	平成15年4月	18,970	1,180	1,094	925	610	338	153	33	6	4,339	2,065
	平成16年4月	18,692	1,152	1,086	944	635	350	165	35	6	4,373	2,135
平成17年4月	18,577	1,129	1,070	980	680	362	174	50	5	4,450	2,251	
塩田地区	平成7年4月	12,301	812	623	443	370	207	54	12	3	2,524	1,089
	平成8年4月	12,242	812	654	469	349	206	68	14	2	2,574	1,108
	平成9年4月	12,112	807	717	472	360	210	72	17	1	2,656	1,132
	平成10年4月	12,164	840	713	504	356	224	84	13	2	2,736	1,183
	平成11年4月	12,141	833	719	548	353	243	83	12	4	2,795	1,243
	平成12年4月	12,123	810	741	557	355	254	77	21	5	2,820	1,269
	平成13年4月	12,143	768	753	592	397	242	91	20	3	2,866	1,345
	平成14年4月	12,139	754	761	640	394	244	114	29	3	2,939	1,424
	平成15年4月	12,064	700	785	640	418	242	118	35	2	2,940	1,455
	平成16年4月	11,997	741	789	649	464	253	128	29	3	3,056	1,526
平成17年4月	11,919	634	775	657	484	266	141	24	8	2,989	1,580	

嬉野市	総人口	65~69	70~74	75~79	80~84	85~89	90~94	95~99	100以上	65歳以上	75歳以上
平成18年4月	30,161	1,725	1,804	1,642	1,235	686	316	89	12	7,509	3,980
平成19年4月	29,874	1,716	1,799	1,676	1,281	694	322	112	16	7,616	4,101
平成20年4月	29,422	1,688	1,764	1,702	1,292	744	339	105	16	7,650	4,198
平成21年4月	29,107	1,708	1,688	1,693	1,337	811	349	110	19	7,715	4,319
平成22年4月	28,971	1,660	1,663	1,650	1,387	855	377	114	12	7,718	4,395
平成23年4月	28,712	1,563	1,617	1,626	1,395	906	386	106	16	7,615	4,435
平成24年4月	28,398	1,575	1,616	1,616	1,414	948	386	110	22	7,687	4,496
平成25年4月	28,199	1,700	1,591	1,573	1,426	960	425	117	26	7,818	4,527
平成26年4月	27,826	1,887	1,620	1,509	1,395	1,008	470	117	26	8,032	4,525

資料:市民課

一人暮らし(65歳以上)

単位:人

	嬉野地区		塩田地区	
	男	女	男	女
平成16年	119	537	36	158
平成17年	129	543	37	167
平成18年	144	586	38	171
平成19年	150	599	47	183
平成20年	151	614	53	177
平成21年	169	612	55	187
平成22年	190	645	54	189
平成23年	203	670	54	205
平成24年	215	671	68	205
平成25年	277	680	74	213
平成26年	248	718	88	218

資料:福祉課

介護保険要介護認定状況

嬉野市

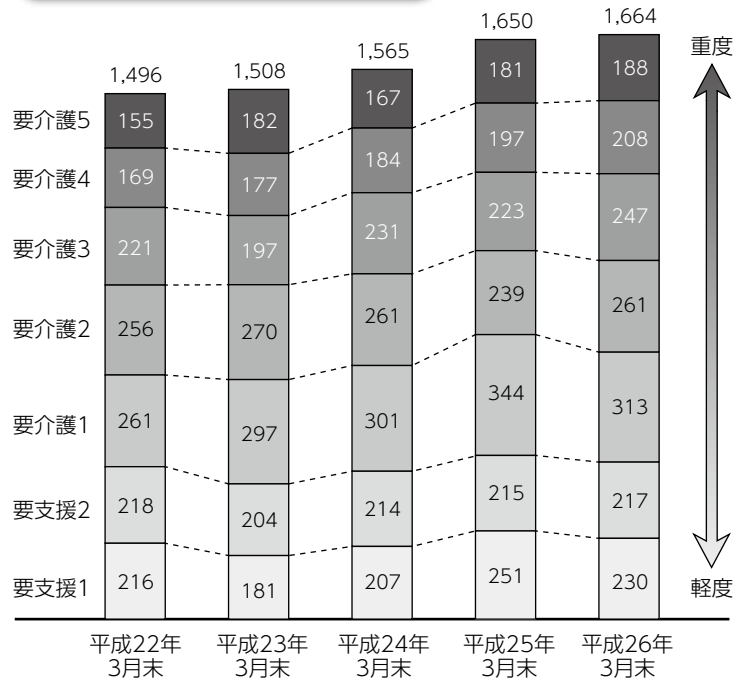

資料:福祉課

生活保護

単位:世帯、人、千円

年度	保護		保護費					
	世帯	人員	総額	生活	医療	住宅	その他	
嬉野地区	平成16年度	151	185	333,391	81,801	201,966	35,974	13,650
	平成17年度	153	190	210,958	52,043	125,049	24,317	9,549
塩田地区	平成16年度	13	19	42,097	9,235	27,459	620	4,783
	平成17年度	13	16	17,520	4,607	9,420	524	2,969

平成17年度は、4月～12月までの集計

嬉野市	保護		保護費				
	世帯	人員	総額	生活	医療	住宅	その他
平成17年度	166	206	65,974	22,222	30,281	9,695	3,776
平成18年度	165	205	349,100	86,590	205,273	38,411	18,826
平成19年度	168	209	362,507	90,039	214,092	40,162	18,214
平成20年度	178	212	385,265	96,014	229,019	42,724	17,508
平成21年度	198	255	448,207	108,035	272,962	48,707	18,503
平成22年度	219	288	473,778	120,601	273,864	55,897	23,416
平成23年度	227	293	493,457	116,506	299,036	55,879	22,036
平成24年度	232	298	557,240	115,414	352,119	58,534	31,173
平成25年度	225	282	601,178	107,287	408,735	57,920	27,236

平成17年度は、平成18年1月～3月までの集計

資料:健康福祉課

国民年金加入状況

【嬉野地区】

【塩田地区】

単位:人

年度	第1号	任意加入	第3号	計	年度	第1号	任意加入	第3号	計
平成16年度	3,813	16	864	4,693	平成16年度	2,020	4	555	2,579

嬉野市	第1号	任意加入	第3号	計
平成17年度	5,897	22	1,393	7,312
平成18年度	5,700	31	1,408	7,139
平成19年度	5,420	27	1,373	6,820
平成20年度	5,232	35	1,320	6,587
平成21年度	5,018	31	1,306	6,355
平成22年度	4,773	30	1,300	6,103
平成23年度	4,523	23	1,254	5,800
平成24年度	4,305	18	1,193	5,516
平成25年度	4,027	20	1,171	5,218

資料:健康づくり課

国民年金受給者状況

単位:人

年度	老齢	通算老齢	障害	母子 準母子	遺児寡婦	老齢基礎	障害基礎	遺族基礎	計	老齢福祉年金
嬉野地区 平成16年度	858	322	50	0	14	2,808	395	84	4,531	19
塩田地区 平成16年度	675	189	23	0	13	1,854	302	35	3,091	9

年度	老齢	通算老齢	障害	母子 準母子	遺児寡婦	老齢基礎	障害基礎	遺族基礎	計	老齢福祉年金
平成17年度	1,428	485	71	0	26	4,902	698	117	7,727	23
平成18年度	1,318	457	65	0	26	5,169	711	108	7,854	16
平成19年度	1,190	426	60	0	24	5,390	696	105	7,891	9
平成20年度	1,079	403	58	0	25	5,647	696	93	8,001	7
平成21年度	983	369	57	0	27	5,824	692	86	8,038	4
平成22年度	854	341	52	0	26	5,984	711	88	8,056	4
平成23年度	765	303	51	0	26	6,223	715	80	8,163	2
平成24年度	664	279	48	0	26	6,499	702	71	8,289	1
平成25年度	590	253	48	0	22	6,817	691	65	8,486	2

資料:健康づくり課

保育園

(平成26年4月1日現在)

単位:人
【職員数】

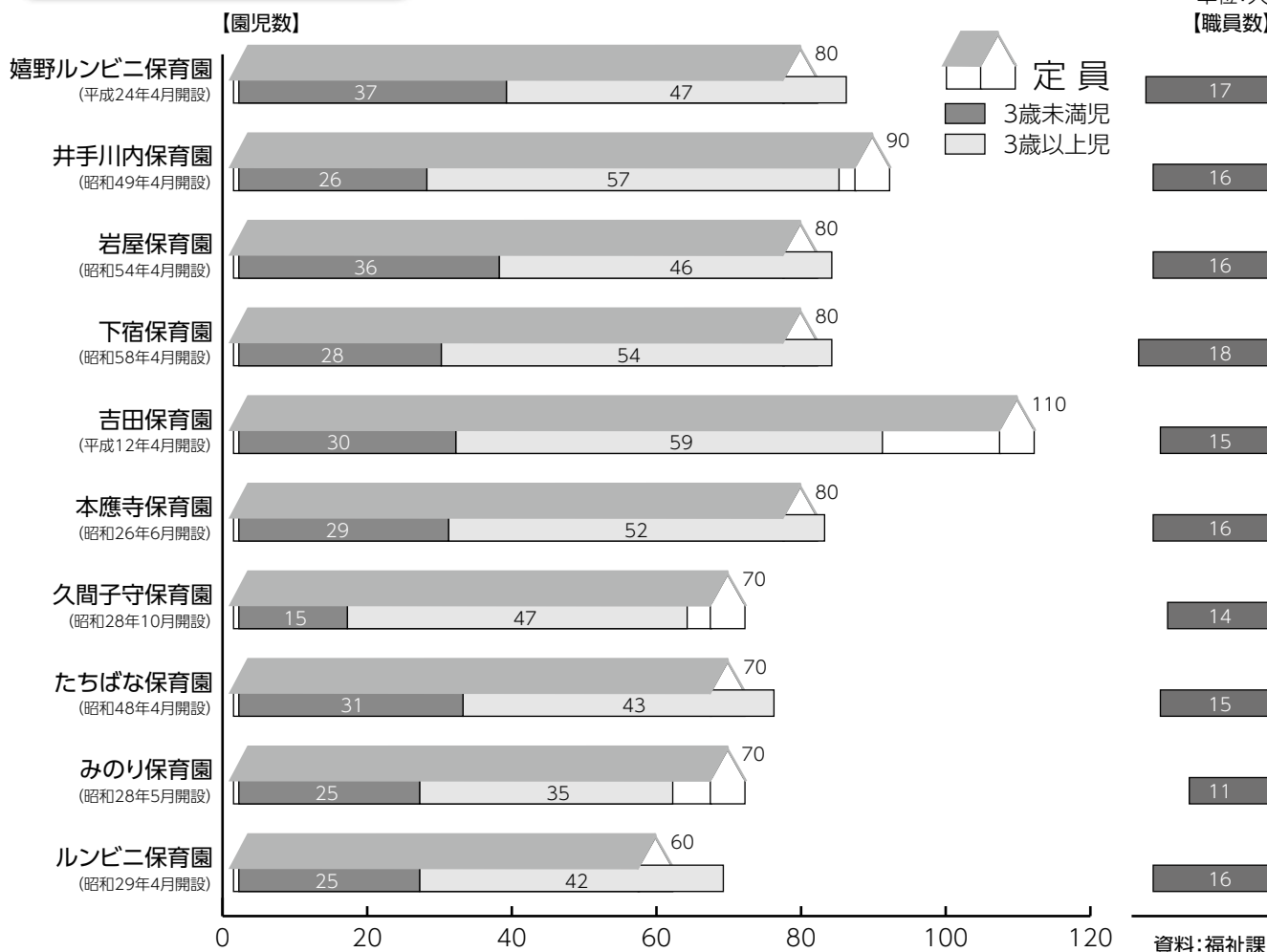

国民健康保険

単位:人

年度	被保険者数		医療諸費(老人除く)		
	世帯	人員	件数	金額(千円)	1人当り(円)
嬉野地区 平成16年度	3,872	8,463	81,901	1,756,817	281,406
塩田地区 平成16年度	1,991	4,326	40,652	1,005,075	329,209

年度	被保険者数		医療諸費(老人除く)			
	世帯	人員	件数	金額(千円)	1人当り(円)	
嬉野市	平成17年度	5,931	12,835	129,340	2,844,911	300,191
	平成18年度	5,954	12,700	135,295	2,930,161	308,796
	平成19年度	5,924	12,431	139,571	3,086,674	328,894
	平成20年度	4,675	9,027	141,103	3,165,149	350,631
	平成21年度	4,545	8,902	141,917	3,261,976	366,432
	平成22年度	4,486	8,666	139,940	3,341,028	385,532
	平成23年度	4,426	8,412	139,611	3,338,262	396,845
	平成24年度	4,345	8,134	139,201	3,318,608	407,992
平成25年度	4,150	7,630	137,926	3,251,710	413,862	

資料:健康づくり課

医療施設

単位:箇所・床、人

嬉野地区	医療施設数			病床数	医療従事者						
	病院	診療所			医師	歯科医師	薬剤師	保健師	助産師	看護師	准看護師
		一般	歯科								
平成16年度	3	12	8	1,404	107	14	49	7	10	434	215

塩田地区	医療施設数			病床数	医療従事者						
	病院	診療所			医師	歯科医師	薬剤師	保健師	助産師	看護師	准看護師
		一般	歯科								
平成16年度	1	5	4	107	10	5	14	3	0	28	52

嬉野市	医療施設数			病床数	医療従事者						
	病院	診療所			医師	歯科医師	薬剤師	保健師	助産師	看護師	准看護師
		一般	歯科								
平成17年度	4	14	12	1,498	117	19	63	10	10	462	267
平成18年度	4	14	12	1,498	122	21	58	8	11	483	272
平成19年度	4	14	12	1,485	—	—	—	—	—	—	—
平成20年度	4	14	12	1,466	127	21	63	8	12	532	251
平成21年度	4	14	12	1,466	—	—	—	—	—	—	—
平成22年度	4	14	11	1,466	—	—	—	—	—	—	—
平成23年度	4	14	11	1,466	130	20	65	9	14	574	247
平成24年度	4	14	11	1,435	—	—	—	—	—	—	—
平成25年度	4	14	11	1,455	—	—	—	—	—	—	—

資料:健康づくり課

各種検診

単位:人

年度		間接撮影	BCG	胃検診	子宮がん	乳がん	肺がん	基本健康	大腸がん	前立腺がん
嬉野地区	平成16年度	2,000	237	1,145	882	1,031	1,893	2,946	1,526	624
	平成17年度	1,744	143	1,229	347	621	1,938	3,229	1,589	688
塩田地区	平成16年度	1,412	132	750	625	624	1,305	1,432	904	624
	平成17年度	963	85	667	120	216	485	1,422	871	354

年度		間接撮影	BCG	胃検診	子宮がん	乳がん	肺がん	基本健康	大腸がん	前立腺がん	特定健診
嬉野市	平成18年度	1,741	238	1,884	1,371	1,237	3,082	4,944	2,475	1,106	—
	平成19年度	1,485	231	1,604	527	804	2,661	4,218	2,249	967	—
	平成20年度	1,376	224	1,560	1,111	1,110	2,571	—	2,215	1,029	2,382
	平成21年度	1,257	215	1,587	890	1,160	2,448	—	2,299	1,027	2,225
	平成22年度	1,176	228	1,454	1,216	1,101	2,327	—	2,185	1,050	2,148
	平成23年度	1,127	232	1,360	913	1,062	2,276	—	2,364	1,069	2,112
	平成24年度	1,115	190	1,294	1,166	1,112	2,208	—	2,249	1,039	2,217
	平成25年度	1,153	160	1,227	886	1,014	2,218	—	2,317	1,043	2,142

資料:健康づくり課

予防接種

【嬉野地区】

単位:人

年度	総数	ポリオ	不活化ポリオ	日本脳炎	3種混合	4種混合	インフルエンザ	麻疹	風しん
平成16年度	4,801	295	—	791	641	—	2,774	149	151
平成17年度	4,170	306	—	—	613	—	2,849	181	221

【塩田地区】

単位:人

年度	総数	ポリオ	不活化ポリオ	日本脳炎	3種混合	4種混合	インフルエンザ	麻疹	風しん
平成16年度	3,173	182	—	593	254	—	1,984	80	80
平成17年度	2,677	153	—	—	352	—	2,000	81	91

嬉野市	総数	ポリオ	不活化ポリオ	日本脳炎	3種混合	4種混合	インフルエンザ	麻疹・風しん 混合	成人風しん	高齢者肺炎球菌	子宮頸がん	ヒブ	小児肺炎球菌
平成18年度	6,800	415	—	—	966	—	4,908	511	—	—	—	—	—
平成19年度	7,165	520	—	—	981	—	5,176	488	—	—	—	—	—
平成20年度	7,807	447	—	—	844	—	5,466	1,050	—	—	—	—	—
平成21年度	8,488	464	—	31	857	—	6,050 高齢者 4,764 子ども 1,286	1,086	—	—	—	—	—
平成22年度	10,952	446	—	934	972	—	6,745 高齢者 5,171 子ども 1,574	1,102	—	205	342	140	66
平成23年度	13,506	375	—	1,727	862	—	6,292 高齢者 4,852 子ども 1,440	1,040	—	569	1,163	703	775
平成24年度	14,182	234	558	1,624	780	180	7,150 高齢者 4,890 子ども 2,260	1,022	—	292	460	886	996
平成25年度	12,539	—	370	1,393	329	523	7,178 高齢者 4,942 子ども 2,236	442	81	260	28	987	948

資料:健康づくり課

農業集落排水・宅内接続状況

単位：戸、人、%

塩田地区	美野				上久間				馬場下				五町田・谷所			
	計画戸数	処理人口	接続戸数	接続率	計画戸数	処理人口	接続戸数	接続率	計画戸数	処理人口	接続戸数	接続率	計画戸数	処理人口	接続戸数	接続率
平成16年度	221	1,110	193	87.3	196	890	128	65.3	586	4,240	359	61.3	—	—	—	—
平成17年度	221	1,110	194	87.8	196	890	134	68.4	586	4,240	374	63.8	—	—	—	—
平成18年度	221	1,110	201	91.0	196	890	138	70.4	586	4,240	391	66.7	—	—	—	—
平成19年度	221	1,110	204	92.3	196	890	141	71.9	586	4,240	401	68.4	—	—	—	—
平成20年度	221	1,110	204	92.3	196	890	142	72.4	586	4,240	410	70.0	—	—	—	—
平成21年度	221	1,110	207	93.7	196	890	143	72.9	586	4,240	420	71.7	—	—	—	—
平成22年度	221	1,110	208	94.1	196	890	146	74.5	586	4,240	427	72.9	—	—	—	—
平成23年度	221	1,110	212	95.9	196	890	150	76.5	586	4,240	438	74.7	867	4,270	165	19.0
平成24年度	221	1,110	213	96.4	196	890	151	77.0	586	4,240	450	76.8	867	4,270	485	55.9
平成25年度	221	1,110	215	97.3	196	890	153	78.1	586	4,240	465	79.4	867	4,270	538	62.1

資料：環境下水道課

公共下水道・宅内接続状況

(平成18年3月10日供用開始)

年度	接続可能戸数(戸)	処理人口(人)	接続戸数(戸)	接続率(%)	整備済面積(ha)
平成17年度	949	3,645	45	4.7	116.0
平成18年度	1,350	4,603	258	19.1	138.2
平成19年度	1,973	5,070	542	27.5	146.0
平成20年度	2,178	5,491	806	37.0	164.0
平成21年度	2,224	5,609	899	40.4	166.1
平成22年度	2,254	5,617	952	42.2	166.1
平成23年度	2,427	5,975	1,062	43.8	190.9
平成24年度	2,540	6,231	1,142	45.0	207.3
平成25年度	2,651	6,472	1,313	49.5	216.0

ごみ処理・し尿処理

年度	ごみ処理(t)				し尿処理(kℓ)				
	排出量		処理量		処理人口(人)	収集量		処理量	
	不燃物	可燃物	広域処理	資源化		し尿	浄化槽汚泥	施設処理	1日平均
平成17年度	1,081	8,261	7,605	1,737	26,595	14,533	9,483	24,219	66.4
平成18年度	910	7,712	6,972	1,650	25,341	14,420	9,780	24,326	66.7
平成19年度	873	7,729	6,986	1,616	24,398	13,886	9,381	23,324	63.9
平成20年度	759	7,395	6,674	1,481	23,606	13,485	10,303	24,020	65.8
平成21年度	750	7,199	6,497	1,452	23,403	13,140	9,304	22,958	62.9
平成22年度	659	7,163	6,475	1,347	23,522	12,963	9,128	22,515	61.7
平成23年度	652	7,194	6,610	1,236	22,349	13,030	9,152	22,671	62.1
平成24年度	613	7,000	6,499	1,113	20,765	12,762	8,865	20,916	57.3
平成25年度	648	6,977	6,582	1,042	19,947	12,029	9,154	20,104	55.1

資料：環境下水道課

ごみ処理

単位:t

排出量



【嬉野地区】

平成16年度

処理量



【塩田地区】



平成16年度

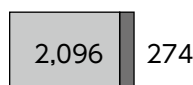

【嬉野市】



平成17年度

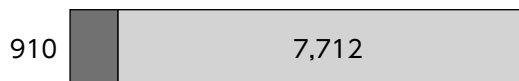

平成18年度



平成19年度

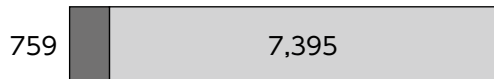

平成20年度

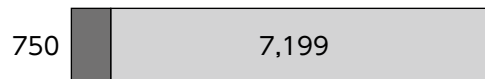
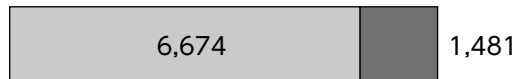

平成21年度

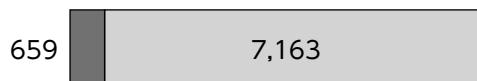
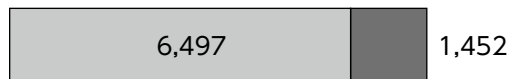

平成22年度

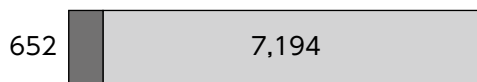
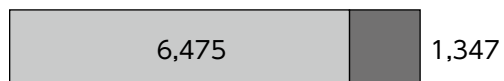

平成23年度

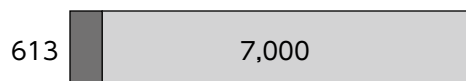
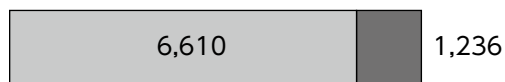

平成24年度

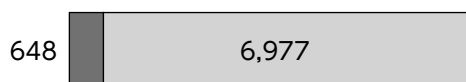
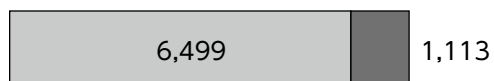

平成25年度

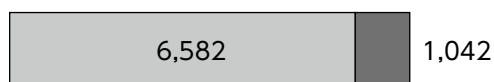

資料:環境下水道課

産業別事業所及び従業者数

単位:箇所、人

区 分	平成13年		平成18年		平成21年		平成24年		
	事業所数	従業者数	事業所数	従業者数	事業所数	従業者数	事業所数	従業者数	
嬉野市	農林水産業	4	42	4	42	10	182	8	149
	鉱業								
	建設業	203	1,332	195	1,120	180	990	151	939
	製造業	195	1,825	157	1,446	143	1,470	153	1,608
	電気・ガス・水道業	4	21	3	15				
	運輸・通信業	34	390	29	335	29	331	27	357
	卸・小売業	660	2,617	428	1,909	391	1,767	349	1,686
	金融・保険業	18	117	12	94	13	128	14	127
	不動産業	19	36	23	36	31	58	32	54
	サービス業	513	5,315	675	5,935	625	5,442	599	5,837
	公務	23	321	23	338	58	801	—	—
	合 計	1,673	12,016	1,549	11,270	1,480	11,169	1,333	10,757

※平成13年分は、塩田町・嬉野町を合算した数値

資料:H13、H18は事業所・企業統計調査

H21年は経済センサス-基礎調査、H24は経済センサス-活動調査(ただし民営事業所のみ)

産業別就業者数・割合

単位:人、%

区 分	平成7年		平成12年		平成17年		平成22年		
	就業者数	割 合	就業者数	割 合	就業者数	割 合	就業者数	割 合	
嬉野地区	第1次産業	1,444	13.6	1,272	12.8	1,164	12.3	973	11.0
	第2次産業	2,619	24.6	2,302	23.2	1,913	20.2	1,893	21.3
	第3次産業	6,583	61.8	6,314	63.7	6,391	67.4	5,926	66.7
	分類不能	4	0.0	24	0.2	15	0.2	87	1.0
	総数	10,650	100.0	9,912	100.0	9,483	100.0	8,879	100.0
塩田地区	第1次産業	752	12.7	733	12.9	666	11.78	453	8.6
	第2次産業	2,764	46.6	2,121	37.3	1,828	32.33	1,651	31.4
	第3次産業	2,413	40.7	2,828	49.8	3,152	55.74	3,139	59.7
	分類不能	3	0.1	0	0.0	9	0.16	18	0.3
	総数	5,932	100.0	5,682	100.0	5,655	100.0	5,261	100.0

資料:国勢調査

従業者規模別事業所従業者数

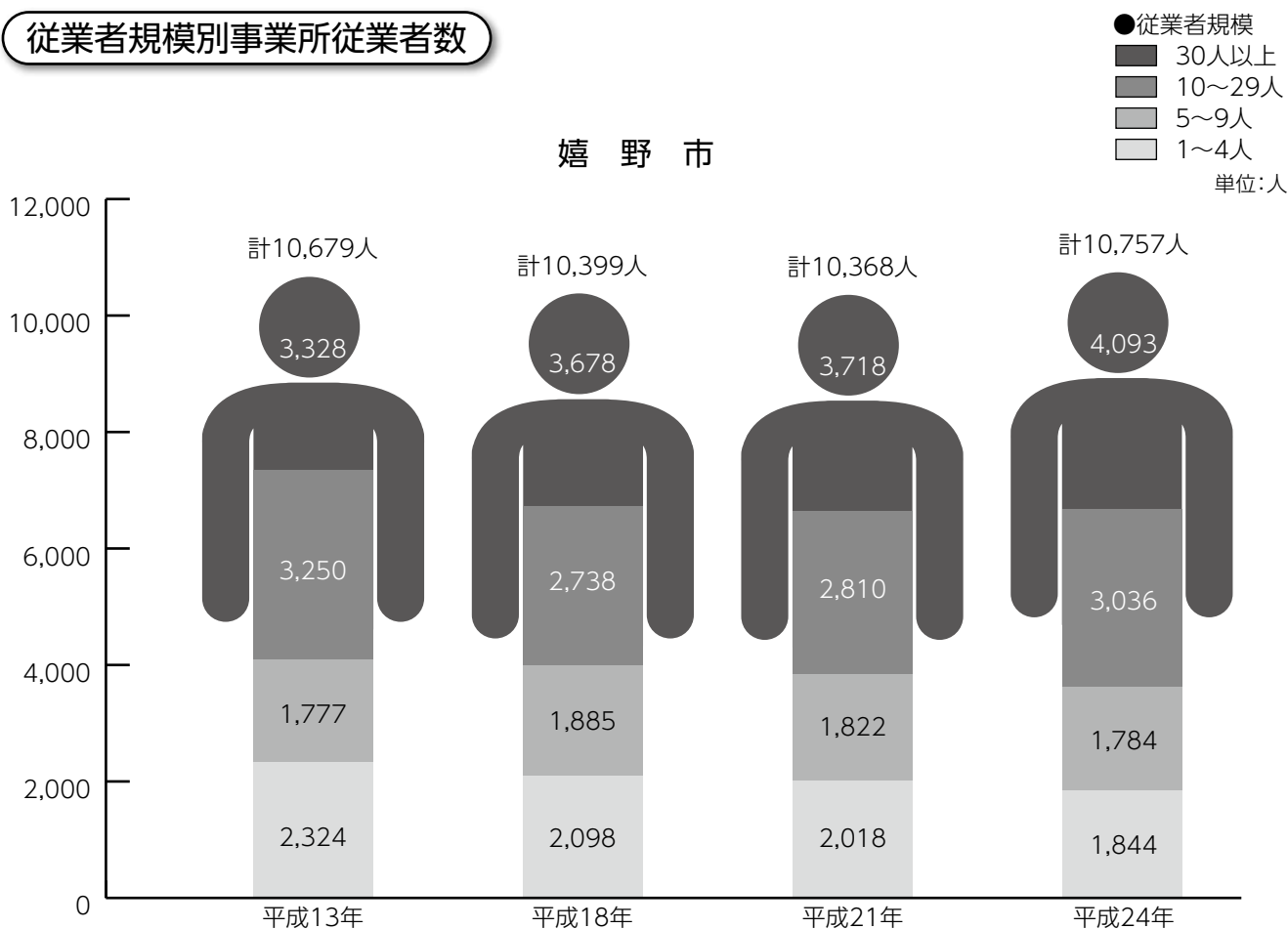

従業者規模別事業所数

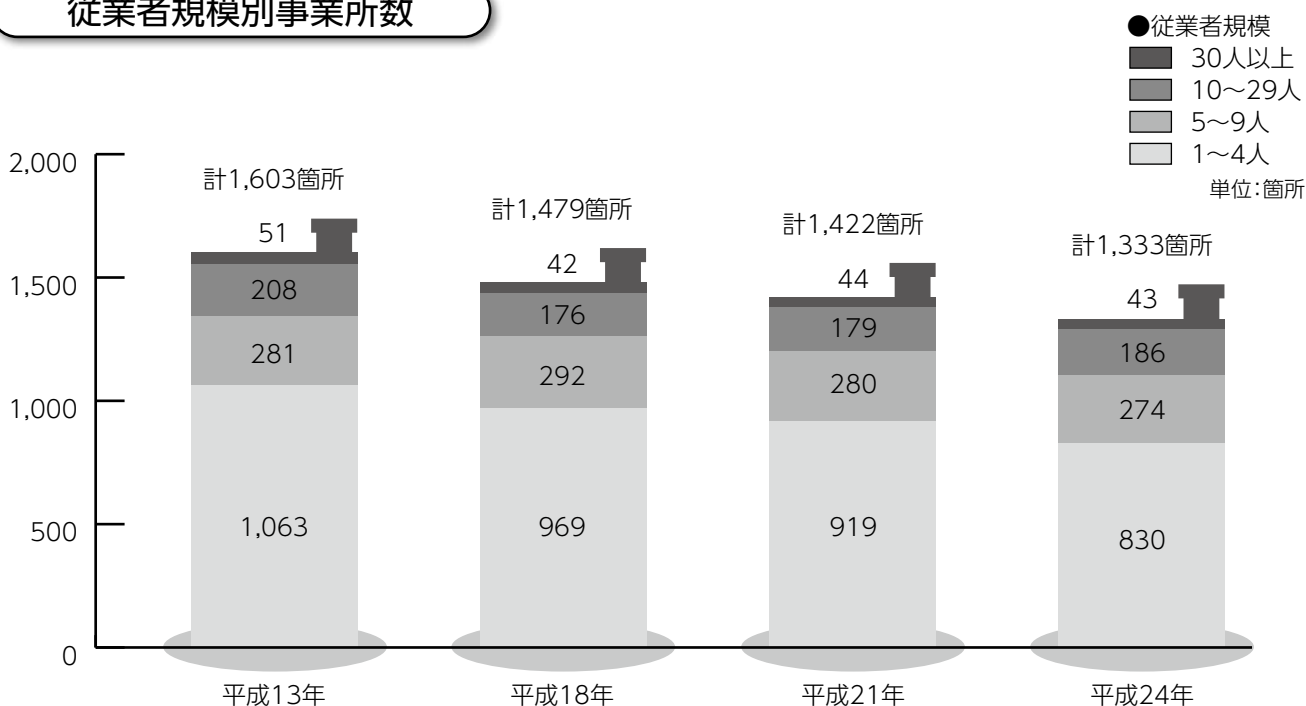

資料: H13、H18は事業所・企業統計調査

H21年は経済センサス基礎調査、H24年は経済センサス活動調査(ただし、民営事業所のみ)

農林業

お茶

年次	栽培農家	面積(ha)	荒茶生産量(t)	生産高(千円)	製茶工場数	
嬉野地区	平成16年	860	632	1,430	1,820,000	163
	平成17年	860	629	1,320	1,575,000	157
	平成18年	855	629	1,280	1,460,000	150
	平成19年	855	628	1,198	1,347,000	148
	平成20年	855	625	1,110	1,219,000	147
	平成21年	850	610	1,139	1,220,000	146
	平成22年	840	600	1,050	1,410,000	145
	平成23年	830	600	1,060	1,350,000	140
	平成24年	800	590	1,000	1,300,000	135
	平成25年	750	570	900	1,100,000	130
塩田地区	平成16年	60	15	16	20,000	3
	平成17年	26	20	21	16,000	3
	平成18年	26	20	19	15,000	3
	平成19年	26	20	19	13,000	3
	平成20年	26	19	11	11,000	3
	平成21年	26	18	11	11,000	3
	平成22年	20	15	10	8,000	2
	平成23年	20	15	8	5,000	2
	平成24年	18	14	7	4,000	2
	平成25年	15	12	6	4,000	2

資料:JAさが嬉野営農事業所

茶種別収穫量

単位:t

年次	玉露	かぶせ茶	煎茶	玉緑茶	番茶	計	
嬉野地区	平成16年	1	219	199	968	39	1,426
	平成17年	1	260	216	831	7	1,315
	平成18年	1	261	210	806	2	1,280
	平成19年	1	311	183	685	18	1,198
	平成20年	1	257	119	723	10	1,110
	平成21年	1	370	73	685	10	1,139
	平成22年	1	410	50	579	10	1,050
	平成23年	1	400	75	574	10	1,060
	平成24年	1	400	50	539	10	1,000
	平成25年	1	400	50	439	10	900
塩田地区	平成16年	0	2	0	19	0	21
	平成17年	0	4	0	15	2	21
	平成18年	0	2	0	19	0	21
	平成19年	0	2	0	19	0	21
	平成20年	0	3	0	8	0	11
	平成21年	0	3	0	6	2	11
	平成22年	0	4	0	6	0	10
	平成23年	0	4	0	4	0	8
	平成24年	0	3	0	4	0	7
	平成25年	0	3	0	4	0	7

資料:JAさが嬉野営農事業所

玉緑茶の主産県生産量

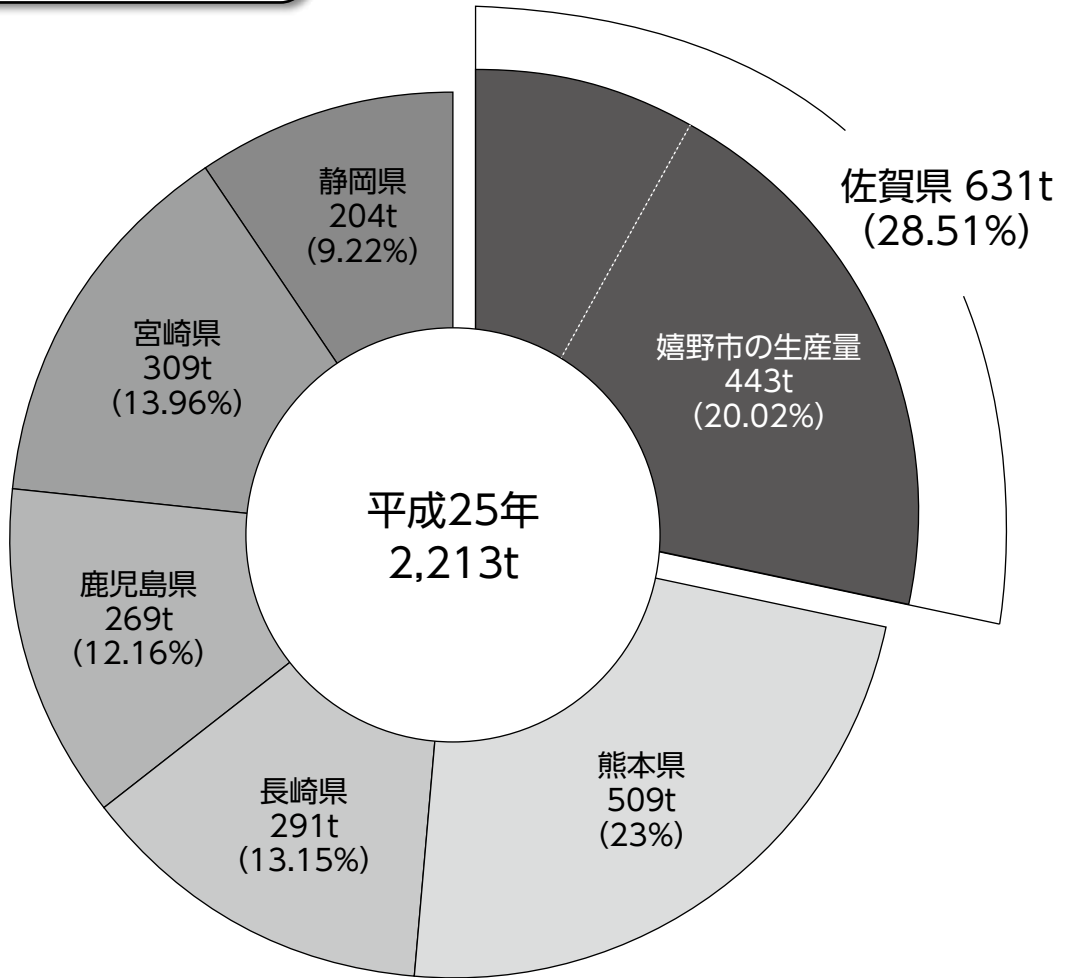

資料:農林水産統計データ

農林業

茶栽培面積

数字上段=平成24年
数字下段=平成25年

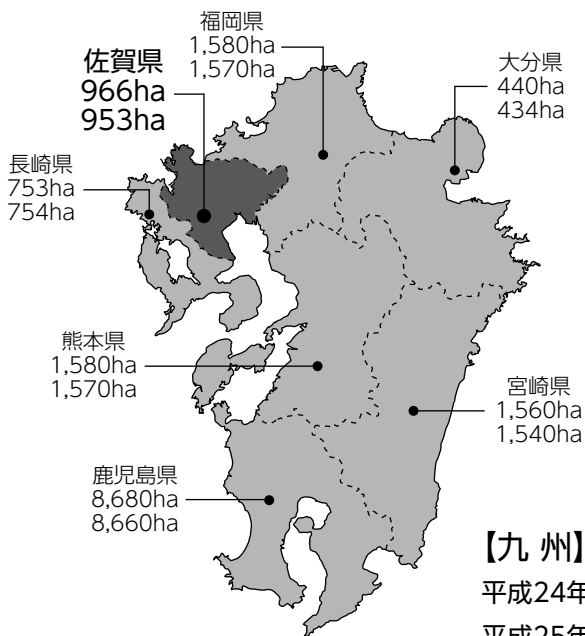

【九州】

平成24年 15,559ha (36.1%)

平成25年 15,481ha (36.2%)

平成24年
主産県茶園面積 **43,100ha**

平成25年
主産県茶園面積 **42,800ha**

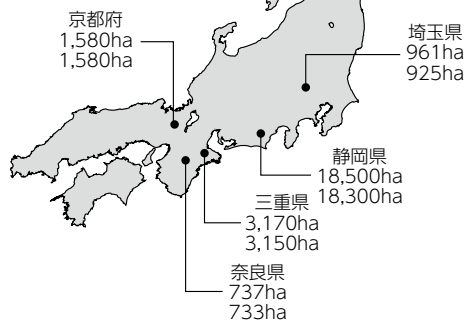

荒茶生産量

数字上段=平成24年
数字下段=平成25年

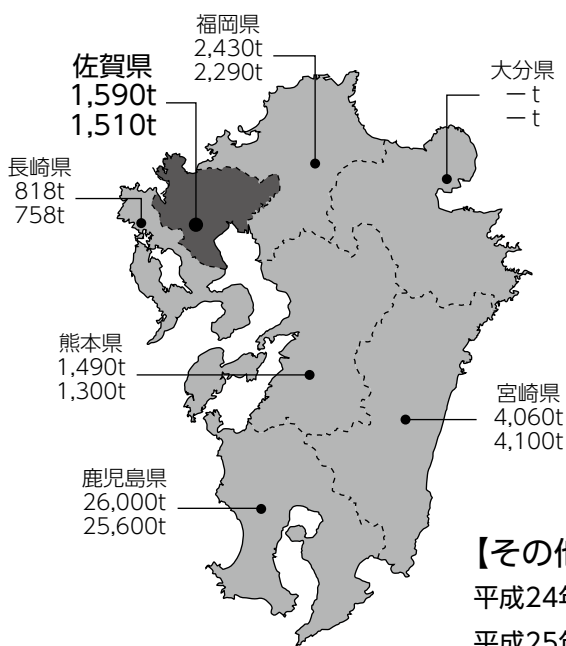

【その他主産県計】

平成24年 2,671t

平成25年 2,595t

平成24年
主産県荒茶生産量 **85,900t**

平成25年
主産県荒茶生産量 **82,800t**

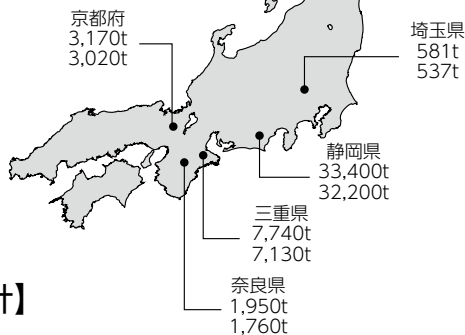

資料：農林水産統計データ

農林業

経営耕地面積規模別農家数

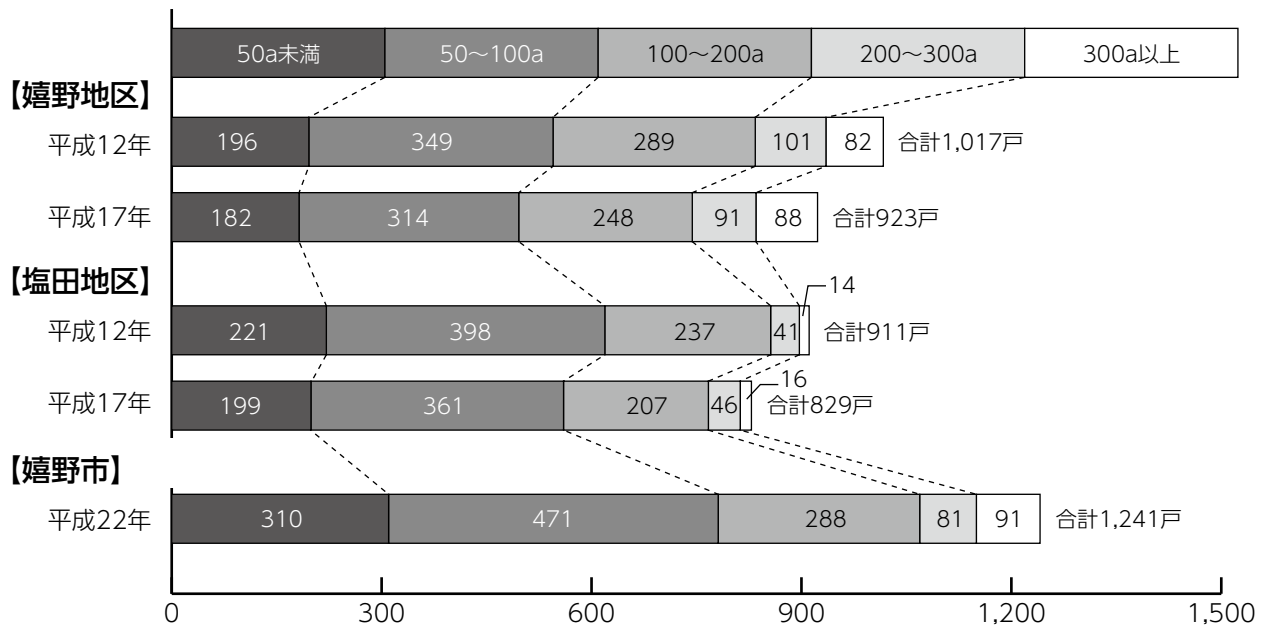

農家・経営耕地の推移

(各年2月1日現在)

単位:戸, ha

年次	農家総数	専業農家	兼業農家		経営耕地面積					
			第1種	第2種	田	畑	樹園地	計	一戸当り	
嬉野地区	昭和55年	1,771	176	686	909	717	51	735	1,503	0.85
	昭和60年	1,656	171	546	939	694	47	718	1,459	0.88
	平成2年	1,455	174	368	913	683	38	787	1,508	1.04
	平成7年	1,330	126	353	851	630	33	753	1,416	1.06
	平成12年	1,240	118	278	621	591	34	713	1,338	1.08
	平成17年	1,190	140	252	531	531	26	695	1,252	1.05
塩田地区	昭和55年	1,710	105	286	1,319	893	76	239	1,208	0.71
	昭和60年	1,590	108	217	1,265	895	91	147	1,133	0.71
	平成2年	1,362	106	94	1,162	860	75	81	1,016	0.75
	平成7年	1,314	88	141	1,085	813	67	71	951	0.72
	平成12年	1,216	66	85	760	788	61	49	898	0.74
	平成17年	1,131	103	81	645	704	47	27	778	0.69

嬉野市	農家総数	専業農家	兼業農家		経営耕地面積				
			第1種	第2種	田	畑	樹園地	計	一戸当り
平成22年	1,241	233	214	794	726	88	626	1,440	1.16

資料:農林業センサス

農林業

生産状況

年	稲		麦		豆類(大豆・小豆)		茶		みかん		
	作付面積(ha)	収穫量(t)	作付面積(ha)	収穫量(t)	作付面積(ha)	収穫量(t)	作付面積(ha)	収穫量(t)	作付面積(ha)	収穫量(t)	
嬉野地区	平成15年産	506	2,400	2	2	31	22	629	5,560	24	204
	平成16年産	496	2,150	4	13	19	11	629	6,180	13	183
	平成17年産	496	2,380	5	18	22	19	629	5,350	13	188
塩田地区	平成15年産	585	3,010	336	761	108	149	22	97	15	160
	平成16年産	595	2,670	338	1,180	96	117	22	127	11	167
	平成17年産	583	2,890	335	1,390	91	162	20	135	11	171

嬉野市	稲		麦		豆類(大豆・小豆)		茶		みかん	
	作付面積(ha)	収穫量(t)	作付面積(ha)	収穫量(t)	作付面積(ha)	収穫量(t)	作付面積(ha)	収穫量(t)	作付面積(ha)	収穫量(t)
平成18年産	1,030	3,160	326	1,252	106	151	649	5,780	22	204
平成19年産	992	5,010	279	1,331	130	302	—	—	—	—
平成20年産	959	4,970	294	1,493	141	312	—	—	—	—
平成21年産	944	5,080	287	976	147	304	—	—	—	—
平成22年産	929	4,593	296	836	139	337	—	—	—	—
平成23年産	890	4,800	308	666	157	399	—	—	—	—
平成24年産	902	4,430	311	986	165	330	—	—	—	—
平成25年産	906	4,200	325	1,015	157	320	—	—	—	—

資料：農林水産省「作付面積統計」

※平成19年産分から茶・みかんの公表は県計のみ

農業産出額

単位：百万円

年度	総額	作物					畜産				その他	
		茶	米	麦	野菜	果実	乳用牛	肉用牛	豚	鶏		
嬉野地区	平成15年度	3,340	1,900	790	0	140	20	50	60	0	380	×
	平成16年度	3,170	2,040	480	0	130	20	50	70	0	380	×
	平成17年度	3,090	1,880	520	0	140	20	40	80	0	370	40
塩田地区	平成15年度	1,900	20	800	110	500	30	100	50	×	×	290
	平成16年度	1,640	20	590	150	460	40	90	40	×	×	250
	平成17年度	1,820	30	660	200	390	30	90	50	×	×	370

嬉野市	総額	作物					畜産				その他
		茶	米	麦	野菜	果実	乳用牛	肉用牛	豚	鶏	
平成18年度	4,360	1,010	710	150	540	60	130	150	×	480	1,130

※×…統計法に基づき、秘密保護上公表しないもの

資料：「生産農業所得統計」

※…H19年より公表は県計の推計値のみ

農林業

経営耕地面積

平成24年	面積(ha)					割合(%)			
	合計	田	畑			田	畑		
			普通畑	樹園地	牧草地		普通畑	樹園地	牧草地
嬉野市	2,350	1,500	848			63.8	36.1		
佐賀県	54,000	43,600	10,400			80.7	19.3		
			4,390	5,960	51		8.1	11.0	0.1

平成25年	面積(ha)					割合(%)			
	合計	田	畑			田	畑		
			普通畑	樹園地	牧草地		普通畑	樹園地	牧草地
嬉野市	2,340	1,500	839			64.1	35.9		
佐賀県	53,700	43,500	10,200			81.0	19.0		
			4,380	5,800	51		8.2	10.8	0.1

※畑の種類別は県計のみ

資料:農林水産省「耕地面積統計」

農地の転用状況

単位:a

年度	総数		住宅等		山林		商業用施設等		工業用施設等		農業用施設等		公共用施設等		建設業用施設等		その他		
	件数	面積	件数	面積	件数	面積	件数	面積	件数	面積	件数	面積	件数	面積	件数	面積	件数	面積	
嬉野地区	平成15年度	98	572.35	21	101.91	11	146.85	8	133.23	1	14.60	6	4.67	35	83.48	4	57.75	12	29.86
	平成16年度	47	441.98	14	60.69	5	82.32	2	77.46	-	-	4	2.11	3	21.31	4	10.79	15	187.30
	平成17年度	111	473.46	18	69.72	5	121.95	2	5.20	-	-	8	10.15	53	106.71	2	16.17	23	143.56
	平成18年度	67	466.44	28	110.26	8	217.29	6	71.05	-	-	6	6.59	17	52.42	2	8.83	-	-
	平成19年度	52	340.60	14	55.56	7	112.43	1	1.17	-	-	3	5.69	12	64.95	7	70.72	8	30.08
	平成20年度	46	463.70	10	52.37	15	229.64	2	9.16	-	-	-	-	-	-	16	152.98	3	19.55
	平成21年度	50	345.98	22	65.96	8	193.52	5	70.67	-	-	1	240.00	11	9.67	-	-	3	3.76
	平成22年度	37	329.85	12	43.68	8	199.64	4	63.23	-	-	3	7.05	7	4.73	1	11.40	2	0.12
	平成23年度	66	226.58	32	117.55	3	23.79	1	6.46	-	-	7	11.46	15	17.16	5	33.73	3	16.43
	平成24年度	59	474.26	16	57.14	11	238.29	1	3.70	-	-	4	6.67	12	15.32	15	153.14	-	-
平成25年度	70	634.89	27	91.45	6	75.42	1	4.46	-	-	4	16.42	13	19.28	8	144.85	11	283.01	
塩田地区	平成15年度	62	498.99	18	59.68	23	417.64	1	1.16	-	-	8	8.58	11	10.19	1	1.74	-	-
	平成16年度	63	528.73	14	50.64	18	347.67	2	5.18	-	-	4	10.61	15	5.70	9	108.77	1	0.16
	平成17年度	51	316.30	24	76.93	10	198.35	-	-	5	16.27	4	5.42	4	1.50	1	10.89	3	6.94
	平成18年度	79	566.91	17	32.51	11	430.00	1	18.60	-	-	7	9.71	35	20.02	5	46.66	3	9.41
	平成19年度	36	420.67	4	19.79	8	328.70	-	-	-	-	6	9.76	3	2.11	3	28.20	12	32.11
	平成20年度	28	246.82	16	37.68	7	192.79	2	6.82	-	-	1	2.51	1	5.89	-	-	1	1.13
	平成21年度	31	295.57	14	51.55	6	152.98	5	35.45	-	-	1	4.66	4	49.05	-	-	1	1.88
	平成22年度	41	259.97	14	25.96	15	210.42	2	15.03	-	-	6	7.61	2	0.77	-	-	2	0.18
	平成23年度	31	158.53	12	26.42	4	115.69	-	-	-	-	3	2.20	10	12.82	-	-	2	1.40
	平成24年度	32	199.43	14	22.78	4	73.61	1	26.27	-	-	2	58.68	8	4.95	1	4.03	2	9.11
平成25年度	52	721.29	11	38.78	17	372.82	2	9.85	-	-	3	13.90	4	5.61	6	142.87	9	137.46	

(平成10年以降の公共用施設等は収用等を含む) 資料:農業委員会

林野面積

単位:ha

【嬉野地区】

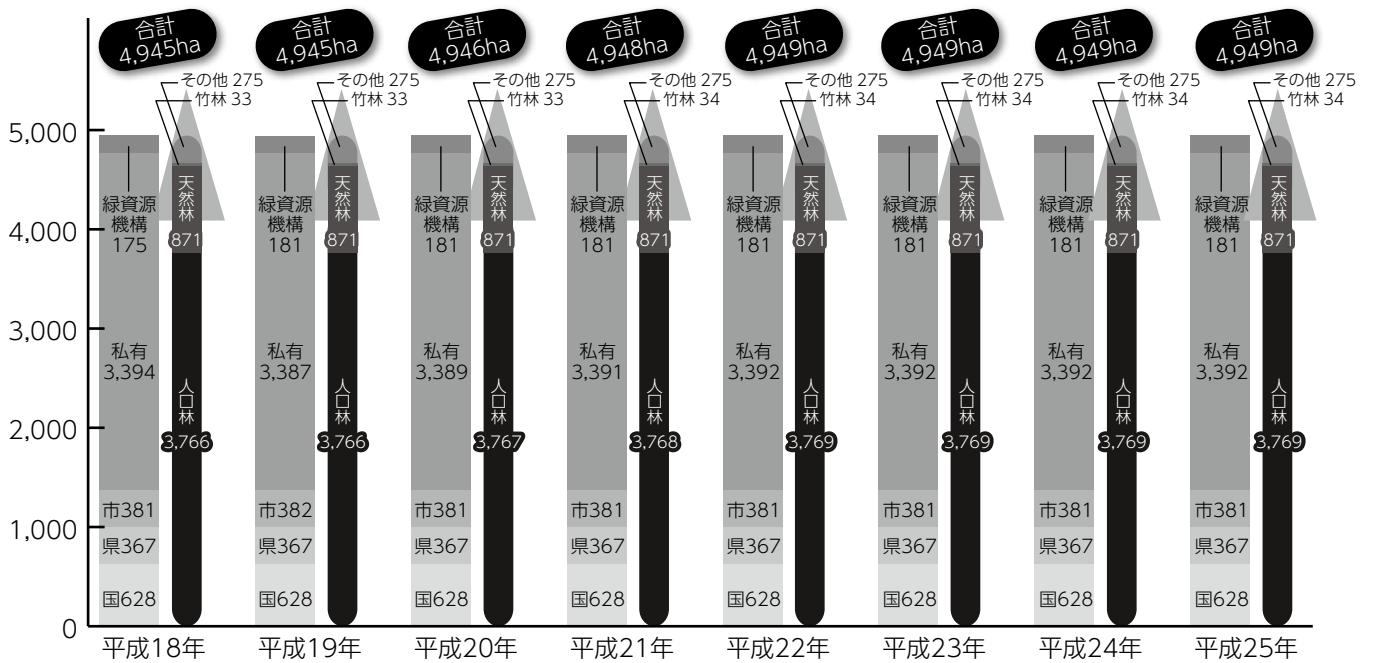

【塩田地区】

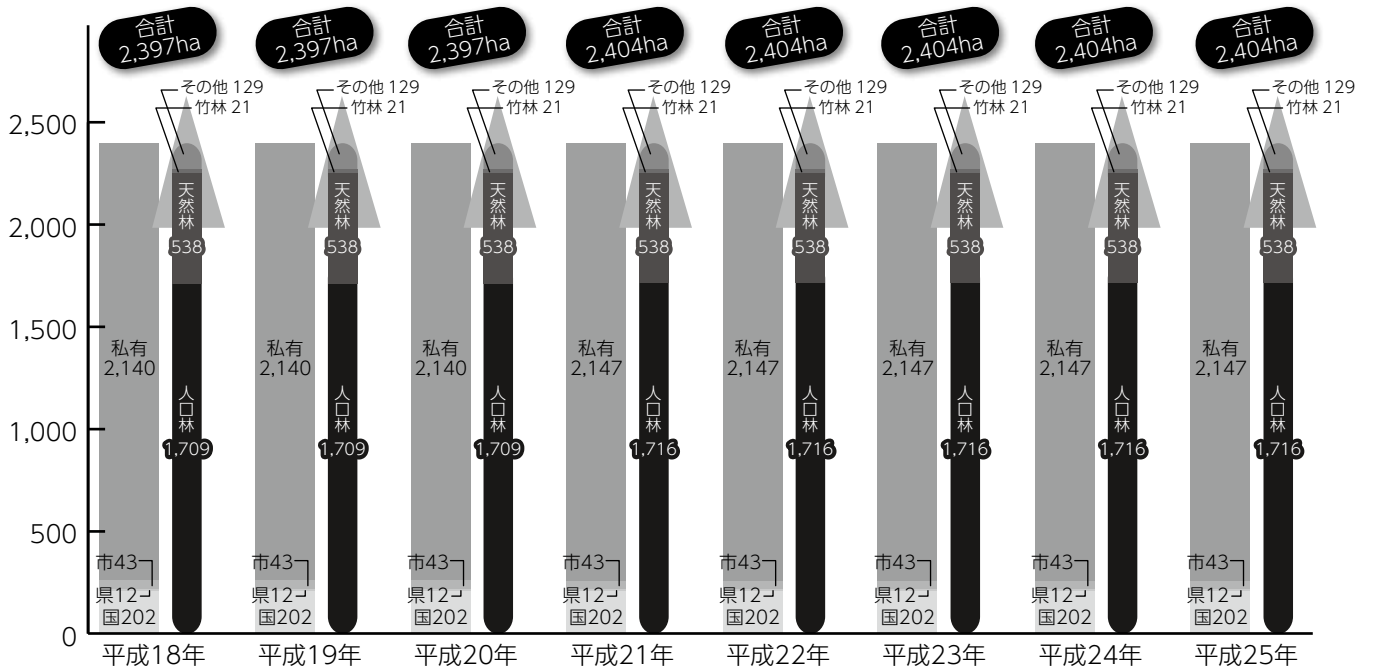

資料:佐賀県林業統計要覧

合計と各欄の数値の計の差は四捨五入によるもの

水道施設

(平成25年度末現在)

区分	給水開始年月日	水源地	配水池	減圧池	ポンプ場	配水管延(m)
嬉野地区	嬉野	昭和19年6月1日	1	11	9	164,444
	吉田	昭和60年2月1日	2	14	2	
	春日	昭和53年4月1日	1	4	1	
	不動山	平成6年4月1日	1	4	3	8,735
	木場	昭和59年	1	1		
塩田地区	塩田	平成13年4月1日	(佐賀西部広域水道)	6	4	118,842

給水状況

年度	給水区域内		給水人口	年間総配水量(m ³)	1日最大給水量(m ³)	1日平均給水量(m ³)	1人1日平均給水量(L)	
	人口(人)	戸数(戸)						
嬉野地区	平成21年度	17,493	6,315	17,354	2,341,827	8,171	6,428	370
	平成22年度	17,296	6,315	17,160	2,275,370	7,951	6,234	363
	平成23年度	17,172	6,356	17,043	2,260,594	7,751	6,176	362
	平成24年度	16,938	6,328	16,809	2,193,141	6,926	6,009	357
	平成25年度	16,817	6,326	16,689	2,229,442	7,281	6,108	366
塩田地区	平成21年度	11,256	3,456	9,506	894,270	2,919	2,481	261
	平成22年度	11,196	3,413	9,472	935,849	3,613	2,564	271
	平成23年度	11,036	3,145	9,298	923,981	3,374	2,525	272
	平成24年度	11,067	3,180	9,414	871,707	3,096	2,388	253
	平成25年度	10,894	3,504	9,313	864,146	2,937	2,368	254

資料:水道課

用途別年間使用量

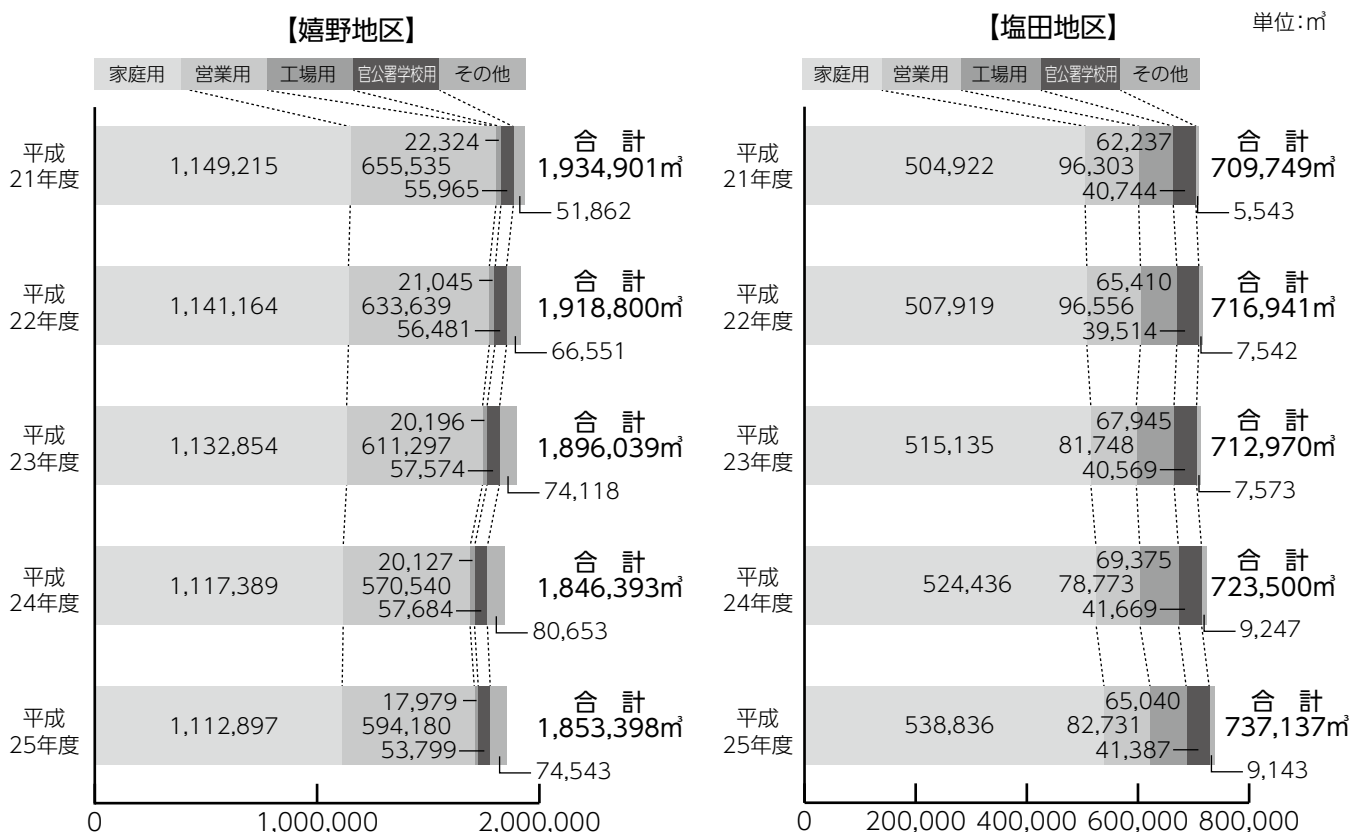

資料:水道課

道路の状況

【嬉野地区】

単位:m

年 度	国道(1線)		県道(9線)		市道(349線)	
	延長	舗装延長	延長	舗装延長	延長	舗装延長
平成16年度	8,935	8,935	47,251	47,117	149,729	140,579

【塩田地区】

年 度	国道(2線)		県道(7線)		市道(234線)	
	延長	舗装延長	延長	舗装延長	延長	舗装延長
平成16年度	8,119	8,119	30,084	30,084	132,879	129,224

【嬉野市】

年 度	国道(2線)		県道(14線)		市道(612線)	
	延長	舗装延長	延長	舗装延長	延長	舗装延長
平成17年度	17,054	17,054	77,335	77,201	284,579	271,762
平成18年度	17,054	17,054	77,335	77,201	286,862	274,224
平成19年度	17,048	17,048	78,216	78,082	286,799	282,342
平成20年度	17,048	17,048	78,161	78,161	286,755	282,299
平成21年度	16,852	16,852	76,140	76,140	292,389	286,812
平成22年度	16,852	16,852	75,318	75,318	292,389	286,812
平成23年度	16,852	16,852	75,308	75,308	301,733	296,156
平成24年度	16,852	16,852	75,309	75,309	302,121	296,544

資料:建設・新幹線課(道路現況表)

市営住宅の状況

(平成25年度末現在)

区 分	戸 数	建設年度	
嬉野地区	内 野 山	19	S31
	湯 野 田	10	S29
	立 石	16	S46
	皿 屋	20	S44
	下宿ふれあい	14	H17
塩田地区	下 川 原	12	S54
	志 田 原	12	S58

資料:建設・新幹線課

橋りょう状況

《総数(市内全橋りょうとも永久橋)》(平成24年度末)

区 分	嬉野市	
	橋 数	延長(m)
国 道	16	260
県 道	63	700
市 道	248	2,836
合 計	327	3,796

資料:建設・新幹線課(道路現況表)

交通事故の発生状況

単位:件、人

年次	嬉野地区				塩田地区			
	発生件数	死者	傷者	物損事故	発生件数	死者	傷者	物損事故
平成16年	98	0	118	254	56	0	68	131
平成17年	87	1	102	252	66	0	85	117
平成18年	85	2	113	202	60	1	82	108
平成19年	74	1	102	242	57	1	78	107
平成20年	89	3	110	191	56	1	74	103
平成21年	75	1	91	197	69	0	96	99
平成22年	82	0	111	224	66	2	82	123
平成23年	95	0	115	285	59	0	80	135
平成24年	85	1	111	242	71	1	87	110
平成25年	92	0	123	248	73	1	99	93

資料提供:鹿島警察署

消防

嬉野市消防団

(平成26年4月1日現在)

単位:人、台

団 長……………1	副団長(嬉野)……………2	副団長(塩田)……………1	合 計……………4
-----------	---------------	---------------	-----------

分団幹部・支援団員 人 員			各部団員 人 員		小型動力 ポンプ	積載車	地 区
第1分団	分団長	1	第1-1	39	ポンプ自動車		町分・塩田・原町
	副分団長	2	第1-2	48	2	1	布手・下野辺田・本谷・宮ノ元・畦川内・塩吹・鍋野
	支援団員	8	第1-3	53	2	1	南上・南下・万才・角ノ谷・辺田・五代・長谷
	団員数	187	第1-4	36	1	1	南・辺田・谷・熊野
第2分団	分団長	1	第2-1	39	1	1	五町田第1・第2・第3・第4・第5
	副分団長	2	第2-2	39	1	1	鳥坂・下童・石垣・新村・三ヶ崎
	支援団員	8	第2-3	31	1	1	鳥越・山口・殿ノ木庭・永石・平山・茂手
	団員数	144	第2-4	24	1	1	福富・大牟田・真崎・袋
第3分団	分団長	1	第3-1	40	1	1	南志田・北志田・西山
	副分団長	2	第3-2	62	2	1	冬野・光武・南下久間・北下久間・牛間田・中久間・のぞえ
	支援団員	6	第3-3	41	2	1	堤ノ上・中通・牛坂
	団員数	152					
第4分団	分団長	1	第4-1	25	1	1	温泉1・温泉2
	副分団長	2	第4-2	25	1	1	温泉3・温泉4
	支援団員	10	第4-3	22	1	1	下宿
	団員数	127	第4-4	19	1	1	内野内野山
			第4-5	23	1	1	湯野田
第5分団	分団長	1	第5-1	19	1	1	下不動・中不動
	副分団長	2	第5-3	22	2	2	大舟・上不動
	支援団員	8	第5-4	17	1	1	丹生川・俵坂
	団員数	135	第5-5	19	1	1	大野原
			第5-6	23	1	1	上岩屋
			第5-7	24	1	1	下岩屋1・2・3
第6分団	分団長	1	第6-1	20	1	1	今寺
	副分団長	2	第6-2	20	1	1	井手川内
	支援団員	6	第6-3	18	1	1	下野
	団員数	108	第6-4	19	1	1	下吉田
			第6-5	22	1	1	式浪・三坂
第7分団	分団長	1	第7-1	29	1	1	皿屋
	副分団長	2	第7-2	22	1	1	東吉田・納戸料
	支援団員	16	第7-3	27	2	2	両岩・真上吉田
	団員数	147	第7-4	16	2	2	西吉田・西川内
			第7-5	18	2	2	春日・上吉田
			第7-6	16	1	1	峰川原
ラッパ	ラッパ隊長	1	本部ラッパ	2(43)			※()書きのラッパ隊員数は各部付け
			女性1部	16			塩田地区
			女性2部	22			嬉野地区
幹部/支援団員	26	62		957	40	36	総団員数……………1,045

消防

原因別火災発生状況

(嬉野市管内)

単位:件、千円

年次	総数	たばこ	こま	かま	風呂	炉	焼却	ストーブ	こた	ポイラ	煙突・煙道	排気管	電気機器	電気装置	電灯・電話等の配線	内燃機	配線器具	火あそび	マッチライター	たき火	溶接機・切断機	灯	衝突の火花	取	火入	放	放	その	不明・調査中	損害額
		ころど	んまど	かまど		炉	炉	ブ	つ	イ	道	器	置	線	関	具	び	火	機	機	火	花	灰	れ	火	火	疑	他		
平成16年	11	3	1															2						2			2	1	11,043	
平成17年	24	1	1			1	2				1			1		2			2	1				1			10	1	84,967	
平成18年	23	2	2			1	2							1		1		1	1	1				2		1	3	5	103,366	
平成19年	12	1	1																1	1				1	1		3	3	85,397	
平成20年	15					1	1																	3	1	1	6	2	356	
平成21年	9										1			2			1							2		1	1	1	28,830	
平成22年	10						1												2					1			4	2	5,735	
平成23年	10		2											2					1								4	1	12,764	
平成24年	10		1				1												1								5	2	62,265	
平成25年	25	1						1			1	1		2		1	1		2					2		2	5	6	88,447	

資料:杵藤広域圏 消防本部

救急出動状況

(嬉野市管内)

単位:件、人

年次	出動件数	搬送人員	事故種別(出動件数)											その他(病院間搬送等)
			火災	自然火災	水難	交通	労働災害	運動競技	一般負傷	加害	自損行為	急病		
平成16年	1,055	1,024			1	79	6	5	145	5	9	439	366	
平成17年	1,021	968				76	8	6	131	3	15	442	340	
平成18年	981	931			1	78	11	12	144	1	22	426	286	
平成19年	966	915	1		1	85	6	9	117	5	12	468	262	
平成20年	915	884	1			84	2	12	125	2	7	478	204	
平成21年	987	936	4		1	83		6	122	4	9	509	249	
平成22年	1,038	978	1			77	2	13	151	2	13	523	256	
平成23年	1,065	995	3		1	85	6	13	165	2	9	530	251	
平成24年	979	936				66	3	12	141	3	8	494	252	
平成25年	1,085	1,010	2		2	73	5	4	152	4	12	544	287	

資料:杵藤広域圏 消防本部

学校の状況

年次		幼稚園 (3園)	嬉野小	轟小	大野原 小	吉田小	大草野 小	五町田 小	五町田小 谷所分校	久間小	塩田小	計	
学級数	平成 16 年	14	17	13	3	8	7	8	2	13	9	80	
	平成 17 年	14	18	13	3	7	7	9	2	13	9	81	
	平成 18 年	14	18	13	4	7	7	7	2	13	7	78	
	平成 19 年	13	18	13	3	7	8	6	2	13	7	77	
	平成 20 年	13	18	11	3	7	7	7	1	13	7	74	
	平成 21 年	12	20	12	4	7	6	7	1	12	7	76	
	平成 22 年	10	19	12	4	7	6	7	1	11	7	74	
	平成 23 年	12	18	11	3	8	7	8	1	10	7	73	
	平成 24 年	11	17	11	4	8	7	9	1	10	7	74	
	平成 25 年	10	16	10	4	8	7	9	1	9	8	72	
平成 26 年	9	16	10	5	8	8	9	1	8	9	74		
教員数(本務者)(人)	平成 16 年	18	29	19	7	12	14	14	2	19	16	132	
	平成 17 年	20	30	21	7	12	14	15	2	21	18	140	
	平成 18 年	20	31	24	7	14	17	16	2	23	18	152	
	平成 19 年	20	29	23	7	15	16	16	2	24	18	150	
	平成 20 年	22	31	22	7	13	13	15	1	20	17	139	
	平成 21 年	15	31	19	6	12	11	14	1	19	14	127	
	平成 22 年	15	29	18	7	13	12	15	1	18	13	126	
	平成 23 年	16	32	18	7	14	13	15	1	17	14	131	
	平成 24 年	18	31	18	7	14	13	17	1	18	14	133	
	平成 25 年	17	29	17	7	14	13	17	1	17	15	130	
平成 26 年	18	33	17	8	14	14	17	1	15	16	135		
園児・児童・生徒数(人)	平成 16 年	男	136	294	164	9	86	102	111	8	170	94	1,038
		女	146	241	150	13	101	101	92	6	140	117	961
	計	282	535	314	22	187	203	203	14	310	211	1,999	
	平成 17 年	男	133	279	157	13	75	103	110	9	178	88	1,012
		女	129	258	147	13	87	92	92	4	146	111	950
	計	262	537	304	26	162	195	202	13	324	199	1,962	
	平成 18 年	男	127	252	152	14	67	107	105	6	171	86	960
		女	101	266	141	12	84	96	81	4	145	93	922
	計	228	518	293	26	151	203	186	10	316	179	1,882	
	平成 19 年	男	99	261	137	14	59	117	104	4	168	78	942
		女	94	269	138	13	69	95	81	4	133	82	884
	計	193	530	275	27	128	212	185	8	301	160	1,826	
	平成 20 年	男	92	250	126	12	59	113	98	2	154	77	891
		女	67	278	139	11	67	89	95	4	142	79	904
	計	159	528	265	23	126	202	193	6	296	156	1,795	
	平成 21 年	男	74	264	124	13	58	99	98	3	152	73	884
		女	68	271	130	14	62	87	90	5	135	62	856
	計	142	535	254	27	120	186	188	8	287	135	1,740	
	平成 22 年	男	74	248	119	15	61	94	98	3	136	75	849
		女	70	265	116	15	61	81	88	2	126	61	815
	計	144	513	235	30	122	175	186	5	262	136	1,664	
	平成 23 年	男	86	241	122	14	59	91	104	3	117	71	822
		女	73	254	106	13	53	77	87	0	118	58	766
	計	159	495	228	27	112	168	191	3	235	129	1,588	
平成 24 年	男	95	247	124	16	55	89	92	5	108	66	802	
	女	80	225	102	14	49	72	82	2	105	62	713	
計	175	472	226	30	104	161	174	7	213	128	1,515		
平成 25 年	男	95	224	123	14	61	86	81	3	102	69	763	
	女	86	220	99	13	49	72	83	3	93	64	696	
計	181	444	222	27	110	158	164	6	195	133	1,459		
平成 26 年	男	101	221	121	14	63	87	89	4	99	71	769	
	女	96	208	98	12	51	66	79	3	72	60	649	
計	197	429	219	26	114	153	168	7	171	131	1,418		

学校の状況

(各5月1日現在)

年次		嬉野中	大野原中	吉田中	塩田中	計	大草野小 嬉野町 児童	大草野小 塩田町 児童																																																																																																																																																																																																																																																																																																																																																																																																																																																																							
		学級数	平成16年	17	3	4	13	37				平成17年	17	2	5	13	37				平成18年	16	2	4	13	35				平成19年	15	2	4	14	35				平成20年	14	2	3	13	32				平成21年	14	3	4	13	34				平成22年	14	2	4	12	32				平成23年	15	2	4	13	34				平成24年	15	2	4	12	33				平成25年	14	2	4	11	31				平成26年	14	3	3	11	31			教員数(本務者)(人)	平成16年	38	9	12	26	85			平成17年	37	7	12	26	82			平成18年	37	8	14	28	87			平成19年	36	9	13	30	88			平成20年	36	15	15	28	94			平成21年	29	8	10	24	71			平成22年	33	7	12	24	76			平成23年	35	8	13	27	83			平成24年	35	8	14	27	84			平成25年	32	8	14	27	81			平成26年	29	10	14	28	81			園児・児童・生徒数(人)	平成16年	男	305	9	51	220	585	61	41	女	243	12	54	218	527	63	38	計	548	21	105	438	1,112	124	79	平成17年	男	301	3	55	208	567	61	42	女	239	9	65	200	513	63	29	計	540	12	120	408	1,080	124	71	平成18年	男	272	0	53	214	539	62	45	女	244	10	55	209	518	60	36	計	516	10	108	423	1,057	122	81	平成19年	男	254	3	56	216	529	68	49	女	222	5	58	207	492	57	38	計	476	8	114	423	1,021	125	87	平成20年	男	232	5	36	215	488	66	47	女	200	7	45	182	434	54	35	計	432	12	81	397	922	120	82	平成21年	男	215	7	32	196	450	51	48	女	189	7	53	175	424	51	36	計	404	14	85	371	874	102	84	平成22年	男	220	5	25	193	443	51	43	女	196	8	39	164	407	47	34	計	416	13	64	357	850	98	77	平成23年	男	204	7	36	188	435	52	39	女	213	5	39	173	430	45	32	計	417	12	75	361	865	97	71	平成24年	男	197	6	32	197	432	47	40	女	225	5	29	152	411	43	31	計	422	11	61	349	843	90	71	平成25年	男	194	8	32	190	424	46	39	女	210	5	28	146	389	49	24	計	404	13	60	336	813	95	63	平成26年	男	188	5	21	181	395	52	35	女	202	6	25	154	387	45	21	計	390	11	46	335	782
	平成17年	17	2	5	13	37				平成18年	16	2	4	13	35				平成19年	15	2	4	14	35				平成20年	14	2	3	13	32				平成21年	14	3	4	13	34				平成22年	14	2	4	12	32				平成23年	15	2	4	13	34				平成24年	15	2	4	12	33				平成25年	14	2	4	11	31				平成26年	14	3	3	11	31			教員数(本務者)(人)	平成16年	38	9	12	26	85			平成17年	37		7	12	26	82			平成18年	37	8	14	28	87			平成19年	36	9	13	30	88			平成20年	36	15	15	28	94			平成21年	29	8	10	24	71			平成22年	33	7	12	24	76			平成23年	35	8	13	27	83			平成24年	35	8	14	27	84			平成25年	32	8	14	27	81			平成26年	29	10	14	28	81			園児・児童・生徒数(人)	平成16年	男	305	9	51	220	585	61	41			女	243	12	54	218	527	63	38	計	548	21	105	438	1,112	124	79	平成17年	男	301	3	55	208	567	61		42	女	239	9	65	200	513	63	29	計	540	12	120	408	1,080	124	71	平成18年	男	272	0	53	214	539		62	45	女	244	10	55	209	518	60	36	計	516	10	108	423	1,057	122	81	平成19年	男	254	3	56	216		529	68	49	女	222	5	58	207	492	57	38	計	476	8	114	423	1,021	125	87	平成20年	男	232	5	36		215	488	66	47	女	200	7	45	182	434	54	35	計	432	12	81	397	922	120	82	平成21年	男	215	7		32	196	450	51	48	女	189	7	53	175	424	51	36	計	404	14	85	371	874	102	84	平成22年	男	220		5	25	193	443	51	43	女	196	8	39	164	407	47	34	計	416	13	64	357	850	98	77	平成23年	男		204	7	36	188	435	52	39	女	213	5	39	173	430	45	32	計	417	12	75	361	865	97	71	平成24年		男	197	6	32	197	432	47	40	女	225	5	29	152	411	43	31	計	422	11	61	349	843	90	71		平成25年	男	194	8	32	190	424	46	39	女	210	5	28	146	389	49	24	計	404	13	60	336	813	95		63	平成26年	男	188	5	21	181	395	52	35	女	202	6	25	154	387	45	21	計	390	11	46
	平成18年	16	2	4	13	35				平成19年	15	2	4	14	35				平成20年	14	2	3	13	32				平成21年	14	3	4	13	34				平成22年	14	2	4	12	32				平成23年	15	2	4	13	34				平成24年	15	2	4	12	33				平成25年	14	2	4	11	31				平成26年	14	3	3	11	31			教員数(本務者)(人)	平成16年	38	9	12	26	85				平成17年	37	7	12	26	82			平成18年	37		8	14	28	87			平成19年	36	9	13	30	88			平成20年	36	15	15	28	94			平成21年	29	8	10	24	71			平成22年	33	7	12	24	76			平成23年	35	8	13	27	83			平成24年	35	8	14	27	84			平成25年	32	8	14	27	81			平成26年	29	10	14	28	81			園児・児童・生徒数(人)	平成16年	男	305	9	51	220	585			61	41	女	243	12	54	218	527		63	38	計	548	21	105	438	1,112	124	79	平成17年	男	301	3	55	208	567		61	42	女	239	9	65	200	513	63	29	計	540	12	120	408	1,080	124	71	平成18年	男	272	0	53	214	539		62	45	女	244	10	55	209	518	60	36	計	516	10	108	423	1,057	122	81	平成19年	男	254	3	56	216	529		68	49	女	222	5	58	207	492	57	38	計	476	8	114	423	1,021	125	87	平成20年	男	232	5	36	215	488		66	47	女	200	7	45	182	434	54	35	計	432	12	81	397	922	120	82	平成21年	男	215	7	32	196	450		51	48	女	189	7	53	175	424	51	36	計	404	14	85	371	874	102	84	平成22年	男	220	5	25	193	443		51	43	女	196	8	39	164	407	47	34	計	416	13	64	357	850	98	77	平成23年	男	204	7	36	188	435		52	39	女	213	5	39	173	430	45	32	計	417	12	75	361	865	97	71	平成24年	男	197	6	32	197	432		47	40	女	225	5	29	152	411	43	31	計	422	11	61	349	843	90	71	平成25年	男	194	8	32	190	424	46		39	女	210	5	28	146	389	49	24	計	404	13	60	336	813	95	63	平成26年	男	188	5	21	181	395	52		35	女	202	6	25	154	387	45	21	計	390	11	46	335	782	97	56			
	平成19年	15	2	4	14	35				平成20年	14	2	3	13	32				平成21年	14	3	4	13	34				平成22年	14	2	4	12	32				平成23年	15	2	4	13	34				平成24年	15	2	4	12	33				平成25年	14	2	4	11	31				平成26年	14	3	3	11	31			教員数(本務者)(人)	平成16年	38	9	12	26	85				平成17年	37	7	12	26	82				平成18年	37	8	14	28	87			平成19年	36		9	13	30	88			平成20年	36	15	15	28	94			平成21年	29	8	10	24	71			平成22年	33	7	12	24	76			平成23年	35	8	13	27	83			平成24年	35	8	14	27	84			平成25年	32	8	14	27	81			平成26年	29	10	14	28	81			園児・児童・生徒数(人)	平成16年	男	305	9	51	220	585			61	41	女	243	12	54		218	527	63	38	計	548	21	105	438		1,112	124	79	平成17年	男	301	3	55	208	567		61	42	女	239	9	65	200	513	63	29	計	540	12	120	408	1,080	124	71	平成18年	男	272	0	53	214	539		62	45	女	244	10	55	209	518	60	36	計	516	10	108	423	1,057	122	81	平成19年	男	254	3	56	216	529		68	49	女	222	5	58	207	492	57	38	計	476	8	114	423	1,021	125	87	平成20年	男	232	5	36	215	488		66	47	女	200	7	45	182	434	54	35	計	432	12	81	397	922	120	82	平成21年	男	215	7	32	196	450		51	48	女	189	7	53	175	424	51	36	計	404	14	85	371	874	102	84	平成22年	男	220	5	25	193	443		51	43	女	196	8	39	164	407	47	34	計	416	13	64	357	850	98	77	平成23年	男	204	7	36	188	435		52	39	女	213	5	39	173	430	45	32	計	417	12	75	361	865	97	71	平成24年	男	197	6	32	197	432		47	40	女	225	5	29	152	411	43	31	計	422	11	61	349	843	90	71	平成25年	男	194	8	32	190	424		46	39	女	210	5	28	146	389	49	24	計	404	13	60	336	813	95	63	平成26年	男	188	5	21	181	395		52	35	女	202	6	25	154	387	45	21	計	390	11	46	335	782	97	56										
	平成20年	14	2	3	13	32				平成21年	14	3	4	13	34				平成22年	14	2	4	12	32				平成23年	15	2	4	13	34				平成24年	15	2	4	12	33				平成25年	14	2	4	11	31				平成26年	14	3	3	11	31			教員数(本務者)(人)	平成16年	38	9	12	26	85				平成17年	37	7	12	26	82				平成18年	37	8	14	28	87				平成19年	36	9	13	30	88			平成20年	36		15	15	28	94			平成21年	29	8	10	24	71			平成22年	33	7	12	24	76			平成23年	35	8	13	27	83			平成24年	35	8	14	27	84			平成25年	32	8	14	27	81			平成26年	29	10	14	28	81			園児・児童・生徒数(人)	平成16年	男	305	9	51	220	585			61	41	女	243	12	54		218	527	63	38	計	548	21		105	438	1,112	124	79	平成17年	男	301	3		55	208	567		61	42	女	239	9	65	200	513	63	29	計	540	12	120	408	1,080	124	71	平成18年	男	272	0	53	214	539		62	45	女	244	10	55	209	518	60	36	計	516	10	108	423	1,057	122	81	平成19年	男	254	3	56	216	529		68	49	女	222	5	58	207	492	57	38	計	476	8	114	423	1,021	125	87	平成20年	男	232	5	36	215	488		66	47	女	200	7	45	182	434	54	35	計	432	12	81	397	922	120	82	平成21年	男	215	7	32	196	450		51	48	女	189	7	53	175	424	51	36	計	404	14	85	371	874	102	84	平成22年	男	220	5	25	193	443		51	43	女	196	8	39	164	407	47	34	計	416	13	64	357	850	98	77	平成23年	男	204	7	36	188	435		52	39	女	213	5	39	173	430	45	32	計	417	12	75	361	865	97	71	平成24年	男	197	6	32	197	432		47	40	女	225	5	29	152	411	43	31	計	422	11	61	349	843	90	71	平成25年	男	194	8	32	190	424		46	39	女	210	5	28	146	389	49	24	計	404	13	60	336	813	95	63	平成26年	男	188	5	21	181	395		52	35	女	202	6	25	154	387	45	21	計	390	11	46	335	782	97	56																	
	平成21年	14	3	4	13	34				平成22年	14	2	4	12	32				平成23年	15	2	4	13	34				平成24年	15	2	4	12	33				平成25年	14	2	4	11	31				平成26年	14	3	3	11	31			教員数(本務者)(人)	平成16年	38	9	12	26	85				平成17年	37	7	12	26	82				平成18年	37	8	14	28	87				平成19年	36	9	13	30	88				平成20年	36	15	15	28	94			平成21年	29		8	10	24	71			平成22年	33	7	12	24	76			平成23年	35	8	13	27	83			平成24年	35	8	14	27	84			平成25年	32	8	14	27	81			平成26年	29	10	14	28	81			園児・児童・生徒数(人)	平成16年	男	305	9	51	220	585			61	41	女	243	12	54		218	527	63	38	計	548	21		105	438	1,112	124	79	平成17年	男		301	3	55	208	567		61	42	女		239	9	65	200	513	63	29	計	540	12	120	408	1,080	124	71	平成18年	男	272	0	53	214	539		62	45	女	244	10	55	209	518	60	36	計	516	10	108	423	1,057	122	81	平成19年	男	254	3	56	216	529		68	49	女	222	5	58	207	492	57	38	計	476	8	114	423	1,021	125	87	平成20年	男	232	5	36	215	488		66	47	女	200	7	45	182	434	54	35	計	432	12	81	397	922	120	82	平成21年	男	215	7	32	196	450		51	48	女	189	7	53	175	424	51	36	計	404	14	85	371	874	102	84	平成22年	男	220	5	25	193	443		51	43	女	196	8	39	164	407	47	34	計	416	13	64	357	850	98	77	平成23年	男	204	7	36	188	435		52	39	女	213	5	39	173	430	45	32	計	417	12	75	361	865	97	71	平成24年	男	197	6	32	197	432		47	40	女	225	5	29	152	411	43	31	計	422	11	61	349	843	90	71	平成25年	男	194	8	32	190	424		46	39	女	210	5	28	146	389	49	24	計	404	13	60	336	813	95	63	平成26年	男	188	5	21	181	395		52	35	女	202	6	25	154	387	45	21	計	390	11	46	335	782	97	56																								
	平成22年	14	2	4	12	32				平成23年	15	2	4	13	34				平成24年	15	2	4	12	33				平成25年	14	2	4	11	31				平成26年	14	3	3	11	31			教員数(本務者)(人)	平成16年	38	9	12	26	85				平成17年	37	7	12	26	82				平成18年	37	8	14	28	87				平成19年	36	9	13	30	88				平成20年	36	15	15	28	94				平成21年	29	8	10	24	71			平成22年	33		7	12	24	76			平成23年	35	8	13	27	83			平成24年	35	8	14	27	84			平成25年	32	8	14	27	81			平成26年	29	10	14	28	81			園児・児童・生徒数(人)	平成16年	男	305	9	51	220	585			61	41	女	243	12	54		218	527	63	38	計	548	21		105	438	1,112	124	79	平成17年	男		301	3	55	208	567		61		42	女	239	9	65	200	513	63	29		計	540	12	120	408	1,080	124	71	平成18年	男	272	0	53	214	539		62	45	女	244	10	55	209	518	60	36	計	516	10	108	423	1,057	122	81	平成19年	男	254	3	56	216	529		68	49	女	222	5	58	207	492	57	38	計	476	8	114	423	1,021	125	87	平成20年	男	232	5	36	215	488		66	47	女	200	7	45	182	434	54	35	計	432	12	81	397	922	120	82	平成21年	男	215	7	32	196	450		51	48	女	189	7	53	175	424	51	36	計	404	14	85	371	874	102	84	平成22年	男	220	5	25	193	443		51	43	女	196	8	39	164	407	47	34	計	416	13	64	357	850	98	77	平成23年	男	204	7	36	188	435		52	39	女	213	5	39	173	430	45	32	計	417	12	75	361	865	97	71	平成24年	男	197	6	32	197	432		47	40	女	225	5	29	152	411	43	31	計	422	11	61	349	843	90	71	平成25年	男	194	8	32	190	424		46	39	女	210	5	28	146	389	49	24	計	404	13	60	336	813	95	63	平成26年	男	188	5	21	181	395		52	35	女	202	6	25	154	387	45	21	計	390	11	46	335	782	97	56																															
	平成23年	15	2	4	13	34				平成24年	15	2	4	12	33				平成25年	14	2	4	11	31				平成26年	14	3	3	11	31			教員数(本務者)(人)	平成16年	38	9	12	26	85				平成17年	37	7	12	26	82				平成18年	37	8	14	28	87				平成19年	36	9	13	30	88				平成20年	36	15	15	28	94				平成21年	29	8	10	24	71				平成22年	33	7	12	24	76			平成23年	35		8	13	27	83			平成24年	35	8	14	27	84			平成25年	32	8	14	27	81			平成26年	29	10	14	28	81			園児・児童・生徒数(人)	平成16年	男	305	9	51	220	585			61	41	女	243	12	54		218	527	63	38	計	548	21		105	438	1,112	124	79	平成17年	男		301	3	55	208	567		61		42	女	239	9	65	200	513		63	29	計	540	12	120	408	1,080	124		71	平成18年	男	272	0	53	214	539		62	45	女	244	10	55	209	518	60	36	計	516	10	108	423	1,057	122	81	平成19年	男	254	3	56	216	529		68	49	女	222	5	58	207	492	57	38	計	476	8	114	423	1,021	125	87	平成20年	男	232	5	36	215	488		66	47	女	200	7	45	182	434	54	35	計	432	12	81	397	922	120	82	平成21年	男	215	7	32	196	450		51	48	女	189	7	53	175	424	51	36	計	404	14	85	371	874	102	84	平成22年	男	220	5	25	193	443		51	43	女	196	8	39	164	407	47	34	計	416	13	64	357	850	98	77	平成23年	男	204	7	36	188	435		52	39	女	213	5	39	173	430	45	32	計	417	12	75	361	865	97	71	平成24年	男	197	6	32	197	432		47	40	女	225	5	29	152	411	43	31	計	422	11	61	349	843	90	71	平成25年	男	194	8	32	190	424		46	39	女	210	5	28	146	389	49	24	計	404	13	60	336	813	95	63	平成26年	男	188	5	21	181	395		52	35	女	202	6	25	154	387	45	21	計	390	11	46	335	782	97	56																																						
	平成24年	15	2	4	12	33				平成25年	14	2	4	11	31				平成26年	14	3	3	11	31			教員数(本務者)(人)	平成16年	38	9	12	26	85				平成17年	37	7	12	26	82				平成18年	37	8	14	28	87				平成19年	36	9	13	30	88				平成20年	36	15	15	28	94				平成21年	29	8	10	24	71				平成22年	33	7	12	24	76				平成23年	35	8	13	27	83			平成24年	35		8	14	27	84			平成25年	32	8	14	27	81			平成26年	29	10	14	28	81			園児・児童・生徒数(人)	平成16年	男	305	9	51	220	585			61	41	女	243	12	54		218	527	63	38	計	548	21		105	438	1,112	124	79	平成17年	男		301	3	55	208	567		61		42	女	239	9	65	200	513		63	29	計	540	12	120	408		1,080	124	71	平成18年	男	272	0	53	214		539		62	45	女	244	10	55	209	518	60	36	計	516	10	108	423	1,057	122	81	平成19年	男	254	3	56	216	529		68	49	女	222	5	58	207	492	57	38	計	476	8	114	423	1,021	125	87	平成20年	男	232	5	36	215	488		66	47	女	200	7	45	182	434	54	35	計	432	12	81	397	922	120	82	平成21年	男	215	7	32	196	450		51	48	女	189	7	53	175	424	51	36	計	404	14	85	371	874	102	84	平成22年	男	220	5	25	193	443		51	43	女	196	8	39	164	407	47	34	計	416	13	64	357	850	98	77	平成23年	男	204	7	36	188	435		52	39	女	213	5	39	173	430	45	32	計	417	12	75	361	865	97	71	平成24年	男	197	6	32	197	432		47	40	女	225	5	29	152	411	43	31	計	422	11	61	349	843	90	71	平成25年	男	194	8	32	190	424		46	39	女	210	5	28	146	389	49	24	計	404	13	60	336	813	95	63	平成26年	男	188	5	21	181	395		52	35	女	202	6	25	154	387	45	21	計	390	11	46	335	782	97	56																																													
	平成25年	14	2	4	11	31				平成26年	14	3	3	11	31			教員数(本務者)(人)	平成16年	38	9	12	26	85				平成17年	37	7	12	26	82				平成18年	37	8	14	28	87				平成19年	36	9	13	30	88				平成20年	36	15	15	28	94				平成21年	29	8	10	24	71				平成22年	33	7	12	24	76				平成23年	35	8	13	27	83				平成24年	35	8	14	27	84			平成25年	32		8	14	27	81			平成26年	29	10	14	28	81			園児・児童・生徒数(人)	平成16年	男	305	9	51	220	585			61	41	女	243	12	54		218	527	63	38	計	548	21		105	438	1,112	124	79	平成17年	男		301	3	55	208	567		61		42	女	239	9	65	200	513		63	29	計	540	12	120	408		1,080	124	71	平成18年	男	272	0		53	214	539		62	45	女	244	10		55	209	518	60	36	計	516	10	108	423	1,057	122	81	平成19年	男	254	3	56	216	529		68	49	女	222	5	58	207	492	57	38	計	476	8	114	423	1,021	125	87	平成20年	男	232	5	36	215	488		66	47	女	200	7	45	182	434	54	35	計	432	12	81	397	922	120	82	平成21年	男	215	7	32	196	450		51	48	女	189	7	53	175	424	51	36	計	404	14	85	371	874	102	84	平成22年	男	220	5	25	193	443		51	43	女	196	8	39	164	407	47	34	計	416	13	64	357	850	98	77	平成23年	男	204	7	36	188	435		52	39	女	213	5	39	173	430	45	32	計	417	12	75	361	865	97	71	平成24年	男	197	6	32	197	432		47	40	女	225	5	29	152	411	43	31	計	422	11	61	349	843	90	71	平成25年	男	194	8	32	190	424		46	39	女	210	5	28	146	389	49	24	計	404	13	60	336	813	95	63	平成26年	男	188	5	21	181	395		52	35	女	202	6	25	154	387	45	21	計	390	11	46	335	782	97	56																																																				
	平成26年	14	3	3	11	31			教員数(本務者)(人)	平成16年	38	9	12	26	85				平成17年	37	7	12	26	82				平成18年	37	8	14	28	87				平成19年	36	9	13	30	88				平成20年	36	15	15	28	94				平成21年	29	8	10	24	71				平成22年	33	7	12	24	76				平成23年	35	8	13	27	83				平成24年	35	8	14	27	84				平成25年	32	8	14	27	81			平成26年	29		10	14	28	81			園児・児童・生徒数(人)	平成16年	男	305	9	51	220	585			61	41	女	243	12	54		218	527	63	38	計	548	21		105	438	1,112	124	79	平成17年	男		301	3	55	208	567		61		42	女	239	9	65	200	513		63	29	計	540	12	120	408		1,080	124	71	平成18年	男	272	0		53	214	539		62	45	女		244	10	55	209	518	60	36	計	516		10	108	423	1,057	122	81	平成19年	男	254	3	56	216	529		68	49	女	222	5	58	207	492	57	38	計	476	8	114	423	1,021	125	87	平成20年	男	232	5	36	215	488		66	47	女	200	7	45	182	434	54	35	計	432	12	81	397	922	120	82	平成21年	男	215	7	32	196	450		51	48	女	189	7	53	175	424	51	36	計	404	14	85	371	874	102	84	平成22年	男	220	5	25	193	443		51	43	女	196	8	39	164	407	47	34	計	416	13	64	357	850	98	77	平成23年	男	204	7	36	188	435		52	39	女	213	5	39	173	430	45	32	計	417	12	75	361	865	97	71	平成24年	男	197	6	32	197	432		47	40	女	225	5	29	152	411	43	31	計	422	11	61	349	843	90	71	平成25年	男	194	8	32	190	424		46	39	女	210	5	28	146	389	49	24	計	404	13	60	336	813	95	63	平成26年	男	188	5	21	181	395		52	35	女	202	6	25	154	387	45	21	計	390	11	46	335	782	97	56																																																											
教員数(本務者)(人)	平成16年	38	9	12	26	85				平成17年	37	7	12	26	82				平成18年	37	8	14	28	87				平成19年	36	9	13	30	88				平成20年	36	15	15	28	94				平成21年	29	8	10	24	71				平成22年	33	7	12	24	76				平成23年	35	8	13	27	83				平成24年	35	8	14	27	84				平成25年	32	8	14	27	81				平成26年	29	10	14	28	81			園児・児童・生徒数(人)	平成16年	男	305	9	51	220	585	61			41	女	243	12	54	218		527	63	38	計	548	21	105		438	1,112	124	79	平成17年	男	301		3	55	208	567	61		42		女	239	9	65	200	513	63		29	計	540	12	120	408	1,080		124	71	平成18年	男	272	0	53		214	539	62		45	女	244		10	55	209	518	60	36	計		516	10	108	423	1,057	122	81	平成19年	男		254	3	56	216	529	68		49	女	222	5	58	207	492	57	38	計	476	8	114	423	1,021	125	87	平成20年	男	232	5	36	215	488	66		47	女	200	7	45	182	434	54	35	計	432	12	81	397	922	120	82	平成21年	男	215	7	32	196	450	51		48	女	189	7	53	175	424	51	36	計	404	14	85	371	874	102	84	平成22年	男	220	5	25	193	443	51		43	女	196	8	39	164	407	47	34	計	416	13	64	357	850	98	77	平成23年	男	204	7	36	188	435	52		39	女	213	5	39	173	430	45	32	計	417	12	75	361	865	97	71	平成24年	男	197	6	32	197	432	47		40	女	225	5	29	152	411	43	31	計	422	11	61	349	843	90	71	平成25年	男	194	8	32	190	424	46		39	女	210	5	28	146	389	49	24	計	404	13	60	336	813	95	63	平成26年	男	188	5	21	181	395	52		35	女	202	6	25	154	387	45	21	計	390	11	46	335	782	97	56																																																																			
	平成17年	37	7	12	26	82				平成18年	37	8	14	28	87				平成19年	36	9	13	30	88				平成20年	36	15	15	28	94				平成21年	29	8	10	24	71				平成22年	33	7	12	24	76				平成23年	35	8	13	27	83				平成24年	35	8	14	27	84				平成25年	32	8	14	27	81				平成26年	29	10	14	28	81			園児・児童・生徒数(人)	平成16年	男	305	9	51	220	585	61			41	女	243	12	54	218	527		63	38	計	548	21	105	438		1,112	124	79	平成17年	男	301	3		55	208	567	61		42	女		239	9	65	200	513	63	29		計	540	12	120	408	1,080	124		71	平成18年	男	272	0	53	214		539	62		45	女	244	10		55	209	518	60	36	計	516		10	108	423	1,057	122	81	平成19年		男	254	3	56	216	529	68		49		女	222	5	58	207	492	57	38	計	476	8	114	423	1,021	125	87	平成20年	男	232	5	36	215	488	66		47	女	200	7	45	182	434	54	35	計	432	12	81	397	922	120	82	平成21年	男	215	7	32	196	450	51		48	女	189	7	53	175	424	51	36	計	404	14	85	371	874	102	84	平成22年	男	220	5	25	193	443	51		43	女	196	8	39	164	407	47	34	計	416	13	64	357	850	98	77	平成23年	男	204	7	36	188	435	52		39	女	213	5	39	173	430	45	32	計	417	12	75	361	865	97	71	平成24年	男	197	6	32	197	432	47		40	女	225	5	29	152	411	43	31	計	422	11	61	349	843	90	71	平成25年	男	194	8	32	190	424	46		39	女	210	5	28	146	389	49	24	計	404	13	60	336	813	95	63	平成26年	男	188	5	21	181	395	52		35	女	202	6	25	154	387	45	21	計	390	11	46	335	782	97	56																																																																											
	平成18年	37	8	14	28	87				平成19年	36	9	13	30	88				平成20年	36	15	15	28	94				平成21年	29	8	10	24	71				平成22年	33	7	12	24	76				平成23年	35	8	13	27	83				平成24年	35	8	14	27	84				平成25年	32	8	14	27	81				平成26年	29	10	14	28	81			園児・児童・生徒数(人)	平成16年	男	305	9	51	220	585	61			41	女	243	12	54	218	527		63	38	計	548	21	105	438	1,112		124	79	平成17年	男	301	3	55		208	567	61		42	女	239		9	65	200	513	63	29	計		540	12	120	408	1,080	124	71		平成18年	男	272	0	53	214	539		62		45	女	244	10	55		209	518	60	36	計	516	10		108	423	1,057	122	81	平成19年	男		254	3	56	216	529	68			49	女	222	5	58	207	492	57	38		計	476	8	114	423	1,021	125	87	平成20年	男	232	5	36	215	488	66		47	女	200	7	45	182	434	54	35	計	432	12	81	397	922	120	82	平成21年	男	215	7	32	196	450	51		48	女	189	7	53	175	424	51	36	計	404	14	85	371	874	102	84	平成22年	男	220	5	25	193	443	51		43	女	196	8	39	164	407	47	34	計	416	13	64	357	850	98	77	平成23年	男	204	7	36	188	435	52		39	女	213	5	39	173	430	45	32	計	417	12	75	361	865	97	71	平成24年	男	197	6	32	197	432	47		40	女	225	5	29	152	411	43	31	計	422	11	61	349	843	90	71	平成25年	男	194	8	32	190	424	46		39	女	210	5	28	146	389	49	24	計	404	13	60	336	813	95	63	平成26年	男	188	5	21	181	395	52		35	女	202	6	25	154	387	45	21	計	390	11	46	335	782	97	56																																																																																			
	平成19年	36	9	13	30	88				平成20年	36	15	15	28	94				平成21年	29	8	10	24	71				平成22年	33	7	12	24	76				平成23年	35	8	13	27	83				平成24年	35	8	14	27	84				平成25年	32	8	14	27	81				平成26年	29	10	14	28	81			園児・児童・生徒数(人)	平成16年	男	305	9	51	220	585	61			41	女	243	12	54	218	527		63	38	計	548	21	105	438	1,112		124	79	平成17年	男	301	3	55	208		567	61		42	女	239	9		65	200	513	63	29	計	540		12	120	408	1,080	124	71	平成18年		男	272	0	53	214	539	62			45	女	244	10	55	209		518	60	36	計	516	10	108		423	1,057	122	81	平成19年	男	254		3	56	216	529	68		49		女	222	5	58	207	492	57		38	計	476	8	114	423	1,021	125	87		平成20年	男	232	5	36	215	488	66		47	女	200	7	45	182	434	54	35	計	432	12	81	397	922	120	82	平成21年	男	215	7	32	196	450	51		48	女	189	7	53	175	424	51	36	計	404	14	85	371	874	102	84	平成22年	男	220	5	25	193	443	51		43	女	196	8	39	164	407	47	34	計	416	13	64	357	850	98	77	平成23年	男	204	7	36	188	435	52		39	女	213	5	39	173	430	45	32	計	417	12	75	361	865	97	71	平成24年	男	197	6	32	197	432	47		40	女	225	5	29	152	411	43	31	計	422	11	61	349	843	90	71	平成25年	男	194	8	32	190	424	46		39	女	210	5	28	146	389	49	24	計	404	13	60	336	813	95	63	平成26年	男	188	5	21	181	395	52		35	女	202	6	25	154	387	45	21	計	390	11	46	335	782	97	56																																																																																											
	平成20年	36	15	15	28	94				平成21年	29	8	10	24	71				平成22年	33	7	12	24	76				平成23年	35	8	13	27	83				平成24年	35	8	14	27	84				平成25年	32	8	14	27	81				平成26年	29	10	14	28	81			園児・児童・生徒数(人)	平成16年	男	305	9	51	220	585	61			41	女	243	12	54	218	527		63	38	計	548	21	105	438	1,112		124	79	平成17年	男	301	3	55	208		567	61		42	女	239	9	65		200	513	63	29	計	540	12		120	408	1,080	124	71	平成18年	男		272	0	53	214	539	62			45	女	244	10	55	209	518		60	36	計	516	10	108	423		1,057	122	81	平成19年	男	254	3		56	216	529	68		49	女		222	5	58	207	492	57	38		計	476	8	114	423	1,021	125		87	平成20年	男	232	5	36	215	488	66			47	女	200	7	45	182	434	54	35	計	432	12	81	397	922	120	82	平成21年	男	215	7	32	196	450	51		48	女	189	7	53	175	424	51	36	計	404	14	85	371	874	102	84	平成22年	男	220	5	25	193	443	51		43	女	196	8	39	164	407	47	34	計	416	13	64	357	850	98	77	平成23年	男	204	7	36	188	435	52		39	女	213	5	39	173	430	45	32	計	417	12	75	361	865	97	71	平成24年	男	197	6	32	197	432	47		40	女	225	5	29	152	411	43	31	計	422	11	61	349	843	90	71	平成25年	男	194	8	32	190	424	46		39	女	210	5	28	146	389	49	24	計	404	13	60	336	813	95	63	平成26年	男	188	5	21	181	395	52		35	女	202	6	25	154	387	45	21	計	390	11	46	335	782	97	56																																																																																																			
	平成21年	29	8	10	24	71				平成22年	33	7	12	24	76				平成23年	35	8	13	27	83				平成24年	35	8	14	27	84				平成25年	32	8	14	27	81				平成26年	29	10	14	28	81			園児・児童・生徒数(人)	平成16年	男	305	9	51	220	585	61			41	女	243	12	54	218	527		63	38	計	548	21	105	438	1,112		124	79	平成17年	男	301	3	55	208		567	61		42	女	239	9	65		200	513	63	29	計	540	12	120		408	1,080	124	71	平成18年	男	272		0	53	214	539	62		45		女	244	10	55	209	518	60		36	計	516	10	108	423	1,057		122	81	平成19年	男	254	3	56		216	529	68		49	女	222		5	58	207	492	57	38	計		476	8	114	423	1,021	125	87		平成20年	男	232	5	36	215	488		66		47	女	200	7	45	182	434		54	35	計	432	12	81	397	922	120	82	平成21年	男	215	7	32	196	450	51		48	女	189	7	53	175	424	51	36	計	404	14	85	371	874	102	84	平成22年	男	220	5	25	193	443	51		43	女	196	8	39	164	407	47	34	計	416	13	64	357	850	98	77	平成23年	男	204	7	36	188	435	52		39	女	213	5	39	173	430	45	32	計	417	12	75	361	865	97	71	平成24年	男	197	6	32	197	432	47		40	女	225	5	29	152	411	43	31	計	422	11	61	349	843	90	71	平成25年	男	194	8	32	190	424	46		39	女	210	5	28	146	389	49	24	計	404	13	60	336	813	95	63	平成26年	男	188	5	21	181	395	52		35	女	202	6	25	154	387	45	21	計	390	11	46	335	782	97	56																																																																																																											
	平成22年	33	7	12	24	76				平成23年	35	8	13	27	83				平成24年	35	8	14	27	84				平成25年	32	8	14	27	81				平成26年	29	10	14	28	81			園児・児童・生徒数(人)	平成16年	男	305	9	51	220	585	61			41	女	243	12	54	218	527		63	38	計	548	21	105	438	1,112		124	79	平成17年	男	301	3	55	208		567	61		42	女	239	9	65		200	513	63	29	計	540	12	120		408	1,080	124	71	平成18年	男	272	0		53	214	539	62		45	女		244	10	55	209	518	60	36		計	516	10	108	423	1,057	122		81	平成19年	男	254	3	56	216		529	68		49	女	222	5		58	207	492	57	38	計	476		8	114	423	1,021	125	87	平成20年		男	232	5	36	215	488	66			47	女	200	7	45	182		434	54	35	計	432	12	81	397	922		120	82	平成21年	男	215	7	32	196	450	51		48	女	189	7	53	175	424	51	36	計	404	14	85	371	874	102	84	平成22年	男	220	5	25	193	443	51		43	女	196	8	39	164	407	47	34	計	416	13	64	357	850	98	77	平成23年	男	204	7	36	188	435	52		39	女	213	5	39	173	430	45	32	計	417	12	75	361	865	97	71	平成24年	男	197	6	32	197	432	47		40	女	225	5	29	152	411	43	31	計	422	11	61	349	843	90	71	平成25年	男	194	8	32	190	424	46		39	女	210	5	28	146	389	49	24	計	404	13	60	336	813	95	63	平成26年	男	188	5	21	181	395	52		35	女	202	6	25	154	387	45	21	計	390	11	46	335	782	97	56																																																																																																																			
	平成23年	35	8	13	27	83				平成24年	35	8	14	27	84				平成25年	32	8	14	27	81				平成26年	29	10	14	28	81			園児・児童・生徒数(人)	平成16年	男	305	9	51	220	585	61			41	女	243	12	54	218	527		63	38	計	548	21	105	438	1,112		124	79	平成17年	男	301	3	55	208		567	61		42	女	239	9	65		200	513	63	29	計	540	12	120		408	1,080	124	71	平成18年	男	272	0		53	214	539	62		45	女	244		10	55	209	518	60	36	計		516	10	108	423	1,057	122	81		平成19年	男	254	3	56	216	529		68		49	女	222	5	58		207	492	57	38	計	476	8		114	423	1,021	125	87	平成20年	男		232	5	36	215	488	66			47	女	200	7	45	182	434		54	35	計	432	12	81	397		922	120	82	平成21年	男	215	7	32	196		450	51		48	女	189	7	53	175	424	51	36	計	404	14	85	371	874	102	84	平成22年	男	220	5	25	193	443	51		43	女	196	8	39	164	407	47	34	計	416	13	64	357	850	98	77	平成23年	男	204	7	36	188	435	52		39	女	213	5	39	173	430	45	32	計	417	12	75	361	865	97	71	平成24年	男	197	6	32	197	432	47		40	女	225	5	29	152	411	43	31	計	422	11	61	349	843	90	71	平成25年	男	194	8	32	190	424	46		39	女	210	5	28	146	389	49	24	計	404	13	60	336	813	95	63	平成26年	男	188	5	21	181	395	52		35	女	202	6	25	154	387	45	21	計	390	11	46	335	782	97	56																																																																																																																											
	平成24年	35	8	14	27	84				平成25年	32	8	14	27	81				平成26年	29	10	14	28	81			園児・児童・生徒数(人)	平成16年	男	305	9	51	220	585	61			41	女	243	12	54	218	527		63	38	計	548	21	105	438	1,112		124	79	平成17年	男	301	3	55	208		567	61		42	女	239	9	65		200	513	63	29	計	540	12	120		408	1,080	124	71	平成18年	男	272	0		53	214	539	62		45	女	244		10	55	209	518	60	36	計	516		10	108	423	1,057	122	81	平成19年		男	254	3	56	216	529	68			49	女	222	5	58	207		492	57	38	計	476	8	114		423	1,021	125	87	平成20年	男	232		5	36	215	488	66		47		女	200	7	45	182	434	54		35	計	432	12	81	397	922		120	82	平成21年	男	215	7	32		196	450	51		48	女	189	7	53		175	424	51	36	計	404	14	85	371	874	102	84	平成22年	男	220	5	25	193	443	51		43	女	196	8	39	164	407	47	34	計	416	13	64	357	850	98	77	平成23年	男	204	7	36	188	435	52		39	女	213	5	39	173	430	45	32	計	417	12	75	361	865	97	71	平成24年	男	197	6	32	197	432	47		40	女	225	5	29	152	411	43	31	計	422	11	61	349	843	90	71	平成25年	男	194	8	32	190	424	46		39	女	210	5	28	146	389	49	24	計	404	13	60	336	813	95	63	平成26年	男	188	5	21	181	395	52		35	女	202	6	25	154	387	45	21	計	390	11	46	335	782	97	56																																																																																																																																			
	平成25年	32	8	14	27	81				平成26年	29	10	14	28	81			園児・児童・生徒数(人)	平成16年	男	305	9	51	220	585	61			41	女	243	12	54	218	527		63	38	計	548	21	105	438	1,112		124	79	平成17年	男	301	3	55	208		567	61		42	女	239	9	65		200	513	63	29	計	540	12	120		408	1,080	124	71	平成18年	男	272	0		53	214	539	62		45	女	244		10	55	209	518	60	36	計	516		10	108	423	1,057	122	81	平成19年	男		254	3	56	216	529	68			49	女	222	5	58	207	492		57	38	計	476	8	114	423		1,021	125	87	平成20年	男	232	5		36	215	488	66		47	女		200	7	45	182	434	54	35		計	432	12	81	397	922	120		82	平成21年	男	215	7	32	196		450	51		48	女	189	7		53	175	424	51	36	計	404	14	85		371	874	102	84	平成22年	男	220	5	25	193	443	51		43	女	196	8	39	164	407	47	34	計	416	13	64	357	850	98	77	平成23年	男	204	7	36	188	435	52		39	女	213	5	39	173	430	45	32	計	417	12	75	361	865	97	71	平成24年	男	197	6	32	197	432	47		40	女	225	5	29	152	411	43	31	計	422	11	61	349	843	90	71	平成25年	男	194	8	32	190	424	46		39	女	210	5	28	146	389	49	24	計	404	13	60	336	813	95	63	平成26年	男	188	5	21	181	395	52		35	女	202	6	25	154	387	45	21	計	390	11	46	335	782	97	56																																																																																																																																											
	平成26年	29	10	14	28	81			園児・児童・生徒数(人)	平成16年	男	305	9	51	220	585	61			41	女	243	12	54	218	527		63	38	計	548	21	105	438	1,112		124	79	平成17年	男	301	3	55	208		567	61		42	女	239	9	65		200	513	63	29	計	540	12	120		408	1,080	124	71	平成18年	男	272	0		53	214	539	62		45	女	244		10	55	209	518	60	36	計	516		10	108	423	1,057	122	81	平成19年	男		254	3	56	216	529	68		49		女	222	5	58	207	492	57		38	計	476	8	114	423	1,021		125	87	平成20年	男	232	5	36		215	488	66		47	女	200		7	45	182	434	54	35	計		432	12	81	397	922	120	82		平成21年	男	215	7	32	196	450		51		48	女	189	7	53		175	424	51	36	計	404	14		85	371	874	102	84	平成22年	男	220	5		25	193	443	51		43	女	196	8	39	164	407	47	34	計	416	13	64	357	850	98	77	平成23年	男	204	7	36	188	435	52		39	女	213	5	39	173	430	45	32	計	417	12	75	361	865	97	71	平成24年	男	197	6	32	197	432	47		40	女	225	5	29	152	411	43	31	計	422	11	61	349	843	90	71	平成25年	男	194	8	32	190	424	46		39	女	210	5	28	146	389	49	24	計	404	13	60	336	813	95	63	平成26年	男	188	5	21	181	395	52		35	女	202	6	25	154	387	45	21	計	390	11	46	335	782	97	56																																																																																																																																																			
園児・児童・生徒数(人)	平成16年	男	305	9	51	220	585	61			41	女	243	12	54	218	527		63	38	計	548	21	105	438	1,112		124	79	平成17年	男	301	3	55	208		567	61		42	女	239	9	65		200	513	63	29	計	540	12	120		408	1,080	124	71	平成18年	男	272	0		53	214	539	62		45	女	244		10	55	209	518	60	36	計	516		10	108	423	1,057	122	81	平成19年	男		254	3	56	216	529	68		49		女	222	5	58	207	492	57	38		計	476	8	114	423	1,021	125		87	平成20年	男	232	5	36	215		488	66		47	女	200	7		45	182	434	54	35	計	432		12	81	397	922	120	82	平成21年		男	215	7	32	196	450	51			48	女	189	7	53	175		424	51	36	計	404	14	85		371	874	102	84	平成22年	男	220		5	25	193	443	51		43	女	196		8	39	164	407	47	34	計	416	13	64	357	850	98	77	平成23年	男	204	7	36	188	435	52		39	女	213	5	39	173	430	45	32	計	417	12	75	361	865	97	71	平成24年	男	197	6	32	197	432	47		40	女	225	5	29	152	411	43	31	計	422	11	61	349	843	90	71	平成25年	男	194	8	32	190	424	46		39	女	210	5	28	146	389	49	24	計	404	13	60	336	813	95	63	平成26年	男	188	5	21	181	395	52		35	女	202	6	25	154	387	45	21	計	390	11	46	335	782	97	56																																																																																																																																																											
		女	243	12	54	218	527	63		38	計	548	21	105	438	1,112	124		79	平成17年	男	301	3	55	208	567		61	42		女	239	9	65	200		513	63	29	計	540	12	120	408		1,080	124	71	平成18年	男	272	0	53		214	539	62	45		女	244	10		55	209	518	60	36	計	516	10		108	423	1,057	122	81	平成19年	男	254		3	56	216	529	68	49		女		222	5	58	207	492	57	38	計		476	8	114	423	1,021	125	87	平成20年		男	232	5	36	215	488	66		47		女	200	7	45	182		434	54	35	計	432	12	81		397	922	120	82	平成21年	男	215		7	32	196	450	51	48			女	189	7	53	175	424	51		36	計	404	14	85	371	874		102	84	平成22年	男	220	5	25		193	443	51	43		女	196		8	39	164	407	47	34	計	416	13		64	357	850	98	77	平成23年	男	204	7	36	188	435	52	39		女	213	5	39	173	430	45	32	計	417	12	75	361	865	97	71	平成24年	男	197	6	32	197	432	47	40		女	225	5	29	152	411	43	31	計	422	11	61	349	843	90	71	平成25年	男	194	8	32	190	424	46	39		女	210	5	28	146	389	49	24	計	404	13	60	336	813	95	63	平成26年	男	188	5	21	181	395	52	35		女	202	6	25	154	387	45	21	計	390	11	46	335	782	97	56																																																																																																																																																																				
	計	548	21	105	438	1,112	124	79		平成17年	男	301	3	55	208	567	61		42		女	239	9	65	200	513		63	29	計	540	12	120	408	1,080		124	71	平成18年	男	272	0	53	214		539	62	45		女	244	10	55		209	518	60	36	計	516	10	108		423	1,057	122	81	平成19年	男	254	3		56	216	529	68	49		女	222		5	58	207	492	57	38	計	476		8	114	423	1,021	125	87	平成20年	男		232	5	36	215	488	66	47			女	200	7	45	182	434	54		35	計	432	12	81	397	922		120	82	平成21年	男	215	7	32		196	450	51	48		女	189		7	53	175	424	51	36	計		404	14	85	371	874	102	84		平成22年	男	220	5	25	193	443		51	43		女	196	8	39		164	407	47	34	計	416	13		64	357	850	98	77	平成23年	男	204	7	36	188	435	52	39	女		213	5	39	173	430	45	32	計	417	12	75	361	865	97	71	平成24年	男	197	6	32	197	432	47	40	女		225	5	29	152	411	43	31	計	422	11	61	349	843	90	71	平成25年	男	194	8	32	190	424	46	39	女		210	5	28	146	389	49	24	計	404	13	60	336	813	95	63	平成26年	男	188	5	21	181	395	52	35	女		202	6	25	154	387	45	21	計	390	11	46	335	782	97	56																																																																																																																																																																														
	平成17年	男	301	3	55	208	567	61			42	女	239	9	65	200	513		63	29	計	540	12	120	408	1,080		124	71	平成18年	男	272	0	53	214		539	62		45	女	244	10	55		209	518	60	36	計	516	10	108		423	1,057	122	81	平成19年	男	254	3		56	216	529	68		49	女	222		5	58	207	492	57	38	計	476		8	114	423	1,021	125	87	平成20年	男		232	5	36	215	488	66		47		女	200	7	45	182	434	54	35		計	432	12	81	397	922	120		82	平成21年	男	215	7	32	196		450	51		48	女	189	7		53	175	424	51	36	計	404		14	85	371	874	102	84	平成22年		男	220	5	25	193	443	51			43	女	196	8	39	164		407	47	34	計	416	13	64		357	850	98	77	平成23年	男	204	7	36	188	435	52	39		女	213	5	39	173	430	45	32	計	417	12	75	361	865	97	71	平成24年	男	197	6	32	197	432	47	40		女	225	5	29	152	411	43	31	計	422	11	61	349	843	90	71	平成25年	男	194	8	32	190	424	46	39		女	210	5	28	146	389	49	24	計	404	13	60	336	813	95	63	平成26年	男	188	5	21	181	395	52	35		女	202	6	25	154	387	45	21	計	390	11	46	335	782	97	56																																																																																																																																																																																							
		女	239	9	65	200	513	63		29	計	540	12	120	408	1,080	124		71	平成18年	男	272	0	53	214	539		62	45		女	244	10	55	209		518	60	36	計	516	10	108	423		1,057	122	81	平成19年	男	254	3	56		216	529	68	49		女	222	5		58	207	492	57	38	計	476	8		114	423	1,021	125	87	平成20年	男	232		5	36	215	488	66	47		女		200	7	45	182	434	54	35	計		432	12	81	397	922	120	82	平成21年		男	215	7	32	196	450	51		48		女	189	7	53	175		424	51	36	計	404	14	85		371	874	102	84	平成22年	男	220		5	25	193	443	51	43			女	196	8	39	164	407	47		34	計	416	13	64	357	850		98	77	平成23年	男	204	7	36	188	435	52	39	女		213	5	39	173	430	45	32	計	417	12	75	361	865	97	71	平成24年	男	197	6	32	197	432	47	40	女		225	5	29	152	411	43	31	計	422	11	61	349	843	90	71	平成25年	男	194	8	32	190	424	46	39	女		210	5	28	146	389	49	24	計	404	13	60	336	813	95	63	平成26年	男	188	5	21	181	395	52	35	女		202	6	25	154	387	45	21	計	390	11	46	335	782	97	56																																																																																																																																																																																																	
	計	540	12	120	408	1,080	124	71		平成18年	男	272	0	53	214	539	62		45		女	244	10	55	209	518		60	36	計	516	10	108	423	1,057		122	81	平成19年	男	254	3	56	216		529	68	49		女	222	5	58		207	492	57	38	計	476	8	114		423	1,021	125	87	平成20年	男	232	5		36	215	488	66	47		女	200		7	45	182	434	54	35	計	432		12	81	397	922	120	82	平成21年	男		215	7	32	196	450	51	48			女	189	7	53	175	424	51		36	計	404	14	85	371	874		102	84	平成22年	男	220	5	25		193	443	51	43		女	196		8	39	164	407	47	34	計		416	13	64	357	850	98	77		平成23年	男	204	7	36	188	435	52	39	女		213	5	39	173	430	45	32	計	417	12	75	361	865	97	71	平成24年	男	197	6	32	197	432	47	40	女		225	5	29	152	411	43	31	計	422	11	61	349	843	90	71	平成25年	男	194	8	32	190	424	46	39	女		210	5	28	146	389	49	24	計	404	13	60	336	813	95	63	平成26年	男	188	5	21	181	395	52	35	女		202	6	25	154	387	45	21	計	390	11	46	335	782	97	56																																																																																																																																																																																																											
	平成18年	男	272	0	53	214	539	62			45	女	244	10	55	209	518		60	36	計	516	10	108	423	1,057		122	81	平成19年	男	254	3	56	216		529	68		49	女	222	5	58		207	492	57	38	計	476	8	114		423	1,021	125	87	平成20年	男	232	5		36	215	488	66		47	女	200		7	45	182	434	54	35	計	432		12	81	397	922	120	82	平成21年	男		215	7	32	196	450	51		48		女	189	7	53	175	424	51	36		計	404	14	85	371	874	102		84	平成22年	男	220	5	25	193		443	51		43	女	196	8		39	164	407	47	34	計	416		13	64	357	850	98	77	平成23年		男	204	7	36	188	435	52	39		女	213	5	39	173	430	45	32	計	417	12	75	361	865	97	71	平成24年	男	197	6	32	197	432	47	40		女	225	5	29	152	411	43	31	計	422	11	61	349	843	90	71	平成25年	男	194	8	32	190	424	46	39		女	210	5	28	146	389	49	24	計	404	13	60	336	813	95	63	平成26年	男	188	5	21	181	395	52	35		女	202	6	25	154	387	45	21	計	390	11	46	335	782	97	56																																																																																																																																																																																																																				
		女	244	10	55	209	518	60		36	計	516	10	108	423	1,057	122		81	平成19年	男	254	3	56	216	529		68	49		女	222	5	58	207		492	57	38	計	476	8	114	423		1,021	125	87	平成20年	男	232	5	36		215	488	66	47		女	200	7		45	182	434	54	35	計	432	12		81	397	922	120	82	平成21年	男	215		7	32	196	450	51	48		女		189	7	53	175	424	51	36	計		404	14	85	371	874	102	84	平成22年		男	220	5	25	193	443	51		43		女	196	8	39	164		407	47	34	計	416	13	64		357	850	98	77	平成23年	男	204		7	36	188	435	52	39		女	213	5	39	173	430	45	32	計	417	12	75	361	865	97	71	平成24年	男	197	6	32	197	432	47	40	女		225	5	29	152	411	43	31	計	422	11	61	349	843	90	71	平成25年	男	194	8	32	190	424	46	39	女		210	5	28	146	389	49	24	計	404	13	60	336	813	95	63	平成26年	男	188	5	21	181	395	52	35	女		202	6	25	154	387	45	21	計	390	11	46	335	782	97	56																																																																																																																																																																																																																														
	計	516	10	108	423	1,057	122	81		平成19年	男	254	3	56	216	529	68		49		女	222	5	58	207	492		57	38	計	476	8	114	423	1,021		125	87	平成20年	男	232	5	36	215		488	66	47		女	200	7	45		182	434	54	35	計	432	12	81		397	922	120	82	平成21年	男	215	7		32	196	450	51	48		女	189		7	53	175	424	51	36	計	404		14	85	371	874	102	84	平成22年	男		220	5	25	193	443	51	43			女	196	8	39	164	407	47		34	計	416	13	64	357	850		98	77	平成23年	男	204	7	36		188	435	52	39		女	213	5	39	173	430	45	32	計	417	12	75	361	865	97	71	平成24年	男	197	6	32	197	432	47	40	女		225	5	29	152	411	43	31	計	422	11	61	349	843	90	71	平成25年	男	194	8	32	190	424	46	39	女		210	5	28	146	389	49	24	計	404	13	60	336	813	95	63	平成26年	男	188	5	21	181	395	52	35	女		202	6	25	154	387	45	21	計	390	11	46	335	782	97	56																																																																																																																																																																																																																																								
	平成19年	男	254	3	56	216	529	68			49	女	222	5	58	207	492		57	38	計	476	8	114	423	1,021		125	87	平成20年	男	232	5	36	215		488	66		47	女	200	7	45		182	434	54	35	計	432	12	81		397	922	120	82	平成21年	男	215	7		32	196	450	51		48	女	189		7	53	175	424	51	36	計	404		14	85	371	874	102	84	平成22年	男		220	5	25	193	443	51		43		女	196	8	39	164	407	47	34		計	416	13	64	357	850	98		77	平成23年	男	204	7	36	188		435	52		39	女	213	5	39	173	430	45	32	計	417	12	75	361	865	97	71	平成24年	男	197	6	32	197	432	47	40		女	225	5	29	152	411	43	31	計	422	11	61	349	843	90	71	平成25年	男	194	8	32	190	424	46	39		女	210	5	28	146	389	49	24	計	404	13	60	336	813	95	63	平成26年	男	188	5	21	181	395	52	35		女	202	6	25	154	387	45	21	計	390	11	46	335	782	97	56																																																																																																																																																																																																																																																	
		女	222	5	58	207	492	57		38	計	476	8	114	423	1,021	125		87	平成20年	男	232	5	36	215	488		66	47		女	200	7	45	182		434	54	35	計	432	12	81	397		922	120	82	平成21年	男	215	7	32		196	450	51	48		女	189	7		53	175	424	51	36	計	404	14		85	371	874	102	84	平成22年	男	220		5	25	193	443	51	43		女		196	8	39	164	407	47	34	計		416	13	64	357	850	98	77	平成23年		男	204	7	36	188	435	52		39		女	213	5	39	173	430	45	32	計	417	12	75	361	865	97	71	平成24年	男	197	6	32	197	432	47	40	女		225	5	29	152	411	43	31	計	422	11	61	349	843	90	71	平成25年	男	194	8	32	190	424	46	39	女		210	5	28	146	389	49	24	計	404	13	60	336	813	95	63	平成26年	男	188	5	21	181	395	52	35	女		202	6	25	154	387	45	21	計	390	11	46	335	782	97	56																																																																																																																																																																																																																																																											
	計	476	8	114	423	1,021	125	87		平成20年	男	232	5	36	215	488	66		47		女	200	7	45	182	434		54	35	計	432	12	81	397	922		120	82	平成21年	男	215	7	32	196		450	51	48		女	189	7	53		175	424	51	36	計	404	14	85		371	874	102	84	平成22年	男	220	5		25	193	443	51	43		女	196		8	39	164	407	47	34	計	416		13	64	357	850	98	77	平成23年	男		204	7	36	188	435	52	39			女	213	5	39	173	430	45	32	計	417	12	75	361	865	97	71	平成24年	男	197	6	32	197	432	47	40	女		225	5	29	152	411	43	31	計	422	11	61	349	843	90	71	平成25年	男	194	8	32	190	424	46	39	女		210	5	28	146	389	49	24	計	404	13	60	336	813	95	63	平成26年	男	188	5	21	181	395	52	35	女		202	6	25	154	387	45	21	計	390	11	46	335	782	97	56																																																																																																																																																																																																																																																																					
	平成20年	男	232	5	36	215	488	66			47	女	200	7	45	182	434		54	35	計	432	12	81	397	922		120	82	平成21年	男	215	7	32	196		450	51		48	女	189	7	53		175	424	51	36	計	404	14	85		371	874	102	84	平成22年	男	220	5		25	193	443	51		43	女	196		8	39	164	407	47	34	計	416		13	64	357	850	98	77	平成23年	男		204	7	36	188	435	52		39		女	213	5	39	173	430	45	32	計	417	12	75	361	865	97	71	平成24年	男	197	6	32	197	432	47	40		女	225	5	29	152	411	43	31	計	422	11	61	349	843	90	71	平成25年	男	194	8	32	190	424	46	39		女	210	5	28	146	389	49	24	計	404	13	60	336	813	95	63	平成26年	男	188	5	21	181	395	52	35		女	202	6	25	154	387	45	21	計	390	11	46	335	782	97	56																																																																																																																																																																																																																																																																														
		女	200	7	45	182	434	54		35	計	432	12	81	397	922	120		82	平成21年	男	215	7	32	196	450		51	48		女	189	7	53	175		424	51	36	計	404	14	85	371		874	102	84	平成22年	男	220	5	25		193	443	51	43		女	196	8		39	164	407	47	34	計	416	13		64	357	850	98	77	平成23年	男	204		7	36	188	435	52	39		女		213	5	39	173	430	45	32	計	417	12	75	361	865	97	71	平成24年	男	197	6	32	197	432	47	40	女		225	5	29	152	411	43	31	計	422	11	61	349	843	90	71	平成25年	男	194	8	32	190	424	46	39	女		210	5	28	146	389	49	24	計	404	13	60	336	813	95	63	平成26年	男	188	5	21	181	395	52	35	女		202	6	25	154	387	45	21	計	390	11	46	335	782	97	56																																																																																																																																																																																																																																																																																								
	計	432	12	81	397	922	120	82		平成21年	男	215	7	32	196	450	51		48		女	189	7	53	175	424		51	36	計	404	14	85	371	874		102	84	平成22年	男	220	5	25	193		443	51	43		女	196	8	39		164	407	47	34	計	416	13	64		357	850	98	77	平成23年	男	204	7		36	188	435	52	39		女	213		5	39	173	430	45	32	計	417	12	75	361	865	97	71	平成24年	男	197	6	32	197	432	47	40	女		225	5	29	152	411	43	31	計	422	11	61	349	843	90	71	平成25年	男	194	8	32	190	424	46	39	女		210	5	28	146	389	49	24	計	404	13	60	336	813	95	63	平成26年	男	188	5	21	181	395	52	35	女		202	6	25	154	387	45	21	計	390	11	46	335	782	97	56																																																																																																																																																																																																																																																																																																		
	平成21年	男	215	7	32	196	450	51			48	女	189	7	53	175	424		51	36	計	404	14	85	371	874		102	84	平成22年	男	220	5	25	193		443	51		43	女	196	8	39		164	407	47	34	計	416	13	64		357	850	98	77	平成23年	男	204	7		36	188	435	52		39	女	213		5	39	173	430	45	32	計	417	12	75	361	865	97	71	平成24年	男	197	6	32	197	432	47	40		女	225	5	29	152	411	43	31	計	422	11	61	349	843	90	71	平成25年	男	194	8	32	190	424	46	39		女	210	5	28	146	389	49	24	計	404	13	60	336	813	95	63	平成26年	男	188	5	21	181	395	52	35		女	202	6	25	154	387	45	21	計	390	11	46	335	782	97	56																																																																																																																																																																																																																																																																																																											
		女	189	7	53	175	424	51		36	計	404	14	85	371	874	102		84	平成22年	男	220	5	25	193	443		51	43		女	196	8	39	164		407	47	34	計	416	13	64	357		850	98	77	平成23年	男	204	7	36		188	435	52	39		女	213	5		39	173	430	45	32	計	417	12	75	361	865	97	71	平成24年	男	197	6	32	197	432	47	40	女		225	5	29	152	411	43	31	計	422	11	61	349	843	90	71	平成25年	男	194	8	32	190	424	46	39	女		210	5	28	146	389	49	24	計	404	13	60	336	813	95	63	平成26年	男	188	5	21	181	395	52	35	女		202	6	25	154	387	45	21	計	390	11	46	335	782	97	56																																																																																																																																																																																																																																																																																																																					
	計	404	14	85	371	874	102	84		平成22年	男	220	5	25	193	443	51		43		女	196	8	39	164	407		47	34	計	416	13	64	357	850		98	77	平成23年	男	204	7	36	188		435	52	39		女	213	5	39		173	430	45	32	計	417	12	75	361	865	97	71	平成24年	男	197	6	32	197	432	47	40	女		225	5	29	152	411	43	31	計	422	11	61	349	843	90	71	平成25年	男	194	8	32	190	424	46	39	女		210	5	28	146	389	49	24	計	404	13	60	336	813	95	63	平成26年	男	188	5	21	181	395	52	35	女		202	6	25	154	387	45	21	計	390	11	46	335	782	97	56																																																																																																																																																																																																																																																																																																																															
	平成22年	男	220	5	25	193	443	51			43	女	196	8	39	164	407		47	34	計	416	13	64	357	850		98	77	平成23年	男	204	7	36	188		435	52		39	女	213	5	39		173	430	45	32	計	417	12	75	361	865	97	71	平成24年	男	197	6	32	197	432	47	40		女	225	5	29	152	411	43	31	計	422	11	61	349	843	90	71	平成25年	男	194	8	32	190	424	46	39		女	210	5	28	146	389	49	24	計	404	13	60	336	813	95	63	平成26年	男	188	5	21	181	395	52	35		女	202	6	25	154	387	45	21	計	390	11	46	335	782	97	56																																																																																																																																																																																																																																																																																																																																								
		女	196	8	39	164	407	47		34	計	416	13	64	357	850	98		77	平成23年	男	204	7	36	188	435		52	39		女	213	5	39	173		430	45	32	計	417	12	75	361	865	97	71	平成24年	男	197	6	32	197	432	47	40	女		225	5	29	152	411	43	31	計	422	11	61	349	843	90	71	平成25年	男	194	8	32	190	424	46	39	女		210	5	28	146	389	49	24	計	404	13	60	336	813	95	63	平成26年	男	188	5	21	181	395	52	35	女		202	6	25	154	387	45	21	計	390	11	46	335	782	97	56																																																																																																																																																																																																																																																																																																																																																		
	計	416	13	64	357	850	98	77		平成23年	男	204	7	36	188	435	52		39		女	213	5	39	173	430		45	32	計	417	12	75	361	865	97	71	平成24年	男	197	6	32	197	432	47	40	女		225	5	29	152	411	43	31	計	422	11	61	349	843	90	71	平成25年	男	194	8	32	190	424	46	39	女		210	5	28	146	389	49	24	計	404	13	60	336	813	95	63	平成26年	男	188	5	21	181	395	52	35	女		202	6	25	154	387	45	21	計	390	11	46	335	782	97	56																																																																																																																																																																																																																																																																																																																																																												
	平成23年	男	204	7	36	188	435	52			39	女	213	5	39	173	430		45	32	計	417	12	75	361	865	97	71	平成24年	男	197	6	32	197	432	47	40		女	225	5	29	152	411	43	31	計	422	11	61	349	843	90	71	平成25年	男	194	8	32	190	424	46	39		女	210	5	28	146	389	49	24	計	404	13	60	336	813	95	63	平成26年	男	188	5	21	181	395	52	35		女	202	6	25	154	387	45	21	計	390	11	46	335	782	97	56																																																																																																																																																																																																																																																																																																																																																																					
		女	213	5	39	173	430	45		32	計	417	12	75	361	865	97	71	平成24年	男	197	6	32	197	432	47	40	女		225	5	29	152	411	43	31	計	422	11	61	349	843	90	71	平成25年	男	194	8	32	190	424	46	39	女		210	5	28	146	389	49	24	計	404	13	60	336	813	95	63	平成26年	男	188	5	21	181	395	52	35	女		202	6	25	154	387	45	21	計	390	11	46	335	782	97	56																																																																																																																																																																																																																																																																																																																																																																															
	計	417	12	75	361	865	97	71	平成24年	男	197	6	32	197	432	47	40	女		225	5	29	152	411	43	31	計	422	11	61	349	843	90	71	平成25年	男	194	8	32	190	424	46	39	女		210	5	28	146	389	49	24	計	404	13	60	336	813	95	63	平成26年	男	188	5	21	181	395	52	35	女		202	6	25	154	387	45	21	計	390	11	46	335	782	97	56																																																																																																																																																																																																																																																																																																																																																																																									
平成24年	男	197	6	32	197	432	47	40		女	225	5	29	152	411	43	31	計	422	11	61	349	843	90	71	平成25年	男	194	8	32	190	424	46	39		女	210	5	28	146	389	49	24	計	404	13	60	336	813	95	63	平成26年	男	188	5	21	181	395	52	35		女	202	6	25	154	387	45	21	計	390	11	46	335	782	97	56																																																																																																																																																																																																																																																																																																																																																																																																		
	女	225	5	29	152	411	43	31	計	422	11	61	349	843	90	71	平成25年	男	194	8	32	190	424	46	39		女	210	5	28	146	389	49	24	計	404	13	60	336	813	95	63	平成26年	男	188	5	21	181	395	52	35		女	202	6	25	154	387	45	21	計	390	11	46	335	782	97	56																																																																																																																																																																																																																																																																																																																																																																																																											
計	422	11	61	349	843	90	71	平成25年	男	194	8	32	190	424	46	39		女	210	5	28	146	389	49	24	計	404	13	60	336	813	95	63	平成26年	男	188	5	21	181	395	52	35		女	202	6	25	154	387	45	21	計	390	11	46	335	782	97	56																																																																																																																																																																																																																																																																																																																																																																																																																				
平成25年	男	194	8	32	190	424	46		39	女	210	5	28	146	389	49	24	計	404	13	60	336	813	95	63	平成26年	男	188	5	21	181	395	52		35	女	202	6	25	154	387	45	21	計	390	11	46	335	782	97	56																																																																																																																																																																																																																																																																																																																																																																																																																												
	女	210	5	28	146	389	49	24	計	404	13	60	336	813	95	63	平成26年	男	188	5	21	181	395	52	35		女	202	6	25	154	387	45	21	計	390	11	46	335	782	97	56																																																																																																																																																																																																																																																																																																																																																																																																																																					
計	404	13	60	336	813	95	63	平成26年	男	188	5	21	181	395	52	35		女	202	6	25	154	387	45	21	計	390	11	46	335	782	97	56																																																																																																																																																																																																																																																																																																																																																																																																																																														
平成26年	男	188	5	21	181	395	52		35	女	202	6	25	154	387	45	21	計	390	11	46	335	782	97	56																																																																																																																																																																																																																																																																																																																																																																																																																																																						
	女	202	6	25	154	387	45	21	計	390	11	46	335	782	97	56																																																																																																																																																																																																																																																																																																																																																																																																																																																															
計	390	11	46	335	782	97	56																																																																																																																																																																																																																																																																																																																																																																																																																																																																								

資料:学校基本調査

年次		嬉野高校	塩田工	計																																																																																																																																																																																																																																															
		学級数	平成16年	12	13	25		平成17年	12	12	24		平成18年	12	12	24		平成19年	12	12	24		平成20年	12	12	24		平成21年	12	12	24		平成22年	12	12	24		平成23年	11	12	23		平成24年	10	12	22		平成25年	9	12	21		平成26年	9	11	20	職員数(本務者)(人)	平成16年	50	70	120	平成17年	50	67	117	平成18年	50	67	117	平成19年	50	66	116	平成20年	51	65	116	平成21年	49	64	113	平成22年	49	65	114	平成23年	46	62	108	平成24年	43	61	104	平成25年	43	60	103	平成26年	43	59	102	生徒数(人)	平成16年	男	150	488	638	女	326	16	342	計	476	504	980	平成17年	男	151	463	614	女	317	11	328	計	468	474	942	平成18年	男	144	456	600	女	327	12	339	計	471	468	939	平成19年	男	135	457	592	女	333	14	347	計	468	471	939	平成20年	男	111	454	565	女	352	8	360	計	463	462	925	平成21年	男	118	461	579	女	352	8	360	計	470	469	939	平成22年	男	120	455	575	女	357	6	363	計	477	461	938	平成23年	男	116	443	559	女	313	8	321	計	429	451	880	平成24年	男	98	432	530	女	285	13	298	計	383	445	828	平成25年	男	83	420	503	女	262	12	274	計	345	432	777	平成26年	男	78	381	459	女	276	11	287	計	354
	平成17年	12	12	24		平成18年	12	12	24		平成19年	12	12	24		平成20年	12	12	24		平成21年	12	12	24		平成22年	12	12	24		平成23年	11	12	23		平成24年	10	12	22		平成25年	9	12	21		平成26年	9	11	20	職員数(本務者)(人)	平成16年	50	70	120	平成17年	50		67	117	平成18年	50	67	117	平成19年	50	66	116	平成20年	51	65	116	平成21年	49	64	113	平成22年	49	65	114	平成23年	46	62	108	平成24年	43	61	104	平成25年	43	60	103	平成26年	43	59	102	生徒数(人)	平成16年	男	150	488	638			女	326	16	342	計	476	504	980	平成17年	男	151	463		614	女	317	11	328	計	468	474	942	平成18年	男	144		456	600	女	327	12	339	計	471	468	939	平成19年	男		135	457	592	女	333	14	347	計	468	471	939	平成20年		男	111	454	565	女	352	8	360	計	463	462	925		平成21年	男	118	461	579	女	352	8	360	計	470	469		939	平成22年	男	120	455	575	女	357	6	363	計	477		461	938	平成23年	男	116	443	559	女	313	8	321	計		429	451	880	平成24年	男	98	432	530	女	285	13	298		計	383	445	828	平成25年	男	83	420	503	女	262	12		274	計	345	432	777	平成26年	男	78	381	459
	平成18年	12	12	24		平成19年	12	12	24		平成20年	12	12	24		平成21年	12	12	24		平成22年	12	12	24		平成23年	11	12	23		平成24年	10	12	22		平成25年	9	12	21		平成26年	9	11	20	職員数(本務者)(人)	平成16年	50	70	120		平成17年	50	67	117	平成18年	50		67	117	平成19年	50	66	116	平成20年	51	65	116	平成21年	49	64	113	平成22年	49	65	114	平成23年	46	62	108	平成24年	43	61	104	平成25年	43	60	103	平成26年	43	59	102	生徒数(人)	平成16年	男	150			488	638	女	326		16	342	計	476	504	980	平成17年	男	151		463	614	女	317	11	328	計	468	474	942	平成18年	男	144		456	600	女	327	12	339	計	471	468	939	平成19年	男	135		457	592	女	333	14	347	計	468	471	939	平成20年	男	111		454	565	女	352	8	360	計	463	462	925	平成21年	男	118	461		579	女	352	8	360	計	470	469	939	平成22年	男	120	455		575	女	357	6	363	計	477	461	938	平成23年	男	116	443		559	女	313	8	321	計	429	451	880	平成24年	男	98	432		530	女	285	13	298	計	383	445	828	平成25年	男	83	420		503	女	262	12	274	計	345	432	777	平成26年	男	78	381		459	女	276	11
	平成19年	12	12	24		平成20年	12	12	24		平成21年	12	12	24		平成22年	12	12	24		平成23年	11	12	23		平成24年	10	12	22		平成25年	9	12	21		平成26年	9	11	20	職員数(本務者)(人)	平成16年	50	70	120		平成17年	50	67	117		平成18年	50	67	117	平成19年	50		66	116	平成20年	51	65	116	平成21年	49	64	113	平成22年	49	65	114	平成23年	46	62	108	平成24年	43	61	104	平成25年	43	60	103	平成26年	43	59	102	生徒数(人)	平成16年	男	150			488	638		女	326	16	342	計		476	504	980	平成17年	男	151		463	614	女	317	11	328	計	468	474	942	平成18年	男	144		456	600	女	327	12	339	計	471	468	939	平成19年	男	135		457	592	女	333	14	347	計	468	471	939	平成20年	男	111		454	565	女	352	8	360	計	463	462	925	平成21年	男	118		461	579	女	352	8	360	計	470	469	939	平成22年	男	120		455	575	女	357	6	363	計	477	461	938	平成23年	男	116		443	559	女	313	8	321	計	429	451	880	平成24年	男	98		432	530	女	285	13	298	計	383	445	828	平成25年	男	83		420	503	女	262	12	274	計	345	432	777	平成26年	男	78		381	459	女	276	11	287	計	354
	平成20年	12	12	24		平成21年	12	12	24		平成22年	12	12	24		平成23年	11	12	23		平成24年	10	12	22		平成25年	9	12	21		平成26年	9	11	20	職員数(本務者)(人)	平成16年	50	70	120		平成17年	50	67	117		平成18年	50	67	117		平成19年	50	66	116	平成20年	51		65	116	平成21年	49	64	113	平成22年	49	65	114	平成23年	46	62	108	平成24年	43	61	104	平成25年	43	60	103	平成26年	43	59	102	生徒数(人)	平成16年	男	150			488	638		女	326	16		342	計	476	504	980		平成17年	男	151		463	614	女	317	11	328	計	468	474	942	平成18年	男	144		456	600	女	327	12	339	計	471	468	939	平成19年	男	135		457	592	女	333	14	347	計	468	471	939	平成20年	男	111		454	565	女	352	8	360	計	463	462	925	平成21年	男	118		461	579	女	352	8	360	計	470	469	939	平成22年	男	120		455	575	女	357	6	363	計	477	461	938	平成23年	男	116		443	559	女	313	8	321	計	429	451	880	平成24年	男	98		432	530	女	285	13	298	計	383	445	828	平成25年	男	83		420	503	女	262	12	274	計	345	432	777	平成26年	男	78		381	459	女	276	11	287	計	354	392	746	
	平成21年	12	12	24		平成22年	12	12	24		平成23年	11	12	23		平成24年	10	12	22		平成25年	9	12	21		平成26年	9	11	20	職員数(本務者)(人)	平成16年	50	70	120		平成17年	50	67	117		平成18年	50	67	117		平成19年	50	66	116		平成20年	51	65	116	平成21年	49		64	113	平成22年	49	65	114	平成23年	46	62	108	平成24年	43	61	104	平成25年	43	60	103	平成26年	43	59	102	生徒数(人)	平成16年	男	150			488	638		女	326	16		342	計	476		504	980	平成17年	男	151			463	614	女	317	11	328	計	468	474	942	平成18年	男	144		456	600	女	327	12	339	計	471	468	939	平成19年	男	135		457	592	女	333	14	347	計	468	471	939	平成20年	男	111		454	565	女	352	8	360	計	463	462	925	平成21年	男	118		461	579	女	352	8	360	計	470	469	939	平成22年	男	120		455	575	女	357	6	363	計	477	461	938	平成23年	男	116		443	559	女	313	8	321	計	429	451	880	平成24年	男	98		432	530	女	285	13	298	計	383	445	828	平成25年	男	83		420	503	女	262	12	274	計	345	432	777	平成26年	男	78		381	459	女	276	11	287	計	354	392	746				
	平成22年	12	12	24		平成23年	11	12	23		平成24年	10	12	22		平成25年	9	12	21		平成26年	9	11	20	職員数(本務者)(人)	平成16年	50	70	120		平成17年	50	67	117		平成18年	50	67	117		平成19年	50	66	116		平成20年	51	65	116		平成21年	49	64	113	平成22年	49		65	114	平成23年	46	62	108	平成24年	43	61	104	平成25年	43	60	103	平成26年	43	59	102	生徒数(人)	平成16年	男	150			488	638		女	326	16		342	計	476		504	980	平成17年		男	151		463	614		女	317	11	328	計	468	474	942	平成18年	男	144		456	600	女	327	12	339	計	471	468	939	平成19年	男	135		457	592	女	333	14	347	計	468	471	939	平成20年	男	111		454	565	女	352	8	360	計	463	462	925	平成21年	男	118		461	579	女	352	8	360	計	470	469	939	平成22年	男	120		455	575	女	357	6	363	計	477	461	938	平成23年	男	116		443	559	女	313	8	321	計	429	451	880	平成24年	男	98		432	530	女	285	13	298	計	383	445	828	平成25年	男	83		420	503	女	262	12	274	計	345	432	777	平成26年	男	78		381	459	女	276	11	287	計	354	392	746							
	平成23年	11	12	23		平成24年	10	12	22		平成25年	9	12	21		平成26年	9	11	20	職員数(本務者)(人)	平成16年	50	70	120		平成17年	50	67	117		平成18年	50	67	117		平成19年	50	66	116		平成20年	51	65	116		平成21年	49	64	113		平成22年	49	65	114	平成23年	46		62	108	平成24年	43	61	104	平成25年	43	60	103	平成26年	43	59	102	生徒数(人)	平成16年	男	150			488	638		女	326	16		342	計	476		504	980	平成17年		男	151			463	614	女	317	11		328	計	468	474	942	平成18年	男	144		456	600	女	327	12	339	計	471	468	939	平成19年	男	135		457	592	女	333	14	347	計	468	471	939	平成20年	男	111		454	565	女	352	8	360	計	463	462	925	平成21年	男	118		461	579	女	352	8	360	計	470	469	939	平成22年	男	120		455	575	女	357	6	363	計	477	461	938	平成23年	男	116		443	559	女	313	8	321	計	429	451	880	平成24年	男	98		432	530	女	285	13	298	計	383	445	828	平成25年	男	83		420	503	女	262	12	274	計	345	432	777	平成26年	男	78		381	459	女	276	11	287	計	354	392	746										
	平成24年	10	12	22		平成25年	9	12	21		平成26年	9	11	20	職員数(本務者)(人)	平成16年	50	70	120		平成17年	50	67	117		平成18年	50	67	117		平成19年	50	66	116		平成20年	51	65	116		平成21年	49	64	113		平成22年	49	65	114		平成23年	46	62	108	平成24年	43		61	104	平成25年	43	60	103	平成26年	43	59	102	生徒数(人)	平成16年	男	150			488	638		女	326	16		342	計	476		504	980	平成17年		男	151			463	614	女		317	11	328	計	468		474	942	平成18年	男	144		456	600	女	327	12	339	計	471	468	939	平成19年	男	135		457	592	女	333	14	347	計	468	471	939	平成20年	男	111		454	565	女	352	8	360	計	463	462	925	平成21年	男	118		461	579	女	352	8	360	計	470	469	939	平成22年	男	120		455	575	女	357	6	363	計	477	461	938	平成23年	男	116		443	559	女	313	8	321	計	429	451	880	平成24年	男	98		432	530	女	285	13	298	計	383	445	828	平成25年	男	83		420	503	女	262	12	274	計	345	432	777	平成26年	男	78		381	459	女	276	11	287	計	354	392	746													
	平成25年	9	12	21		平成26年	9	11	20	職員数(本務者)(人)	平成16年	50	70	120		平成17年	50	67	117		平成18年	50	67	117		平成19年	50	66	116		平成20年	51	65	116		平成21年	49	64	113		平成22年	49	65	114		平成23年	46	62	108		平成24年	43	61	104	平成25年	43		60	103	平成26年	43	59	102	生徒数(人)	平成16年	男	150			488	638		女	326	16		342	計	476		504	980	平成17年		男	151			463	614	女		317	11	328		計	468	474	942	平成18年		男	144		456	600	女	327	12	339	計	471	468	939	平成19年	男	135		457	592	女	333	14	347	計	468	471	939	平成20年	男	111		454	565	女	352	8	360	計	463	462	925	平成21年	男	118		461	579	女	352	8	360	計	470	469	939	平成22年	男	120		455	575	女	357	6	363	計	477	461	938	平成23年	男	116		443	559	女	313	8	321	計	429	451	880	平成24年	男	98		432	530	女	285	13	298	計	383	445	828	平成25年	男	83		420	503	女	262	12	274	計	345	432	777	平成26年	男	78		381	459	女	276	11	287	計	354	392	746																
	平成26年	9	11	20	職員数(本務者)(人)	平成16年	50	70	120		平成17年	50	67	117		平成18年	50	67	117		平成19年	50	66	116		平成20年	51	65	116		平成21年	49	64	113		平成22年	49	65	114		平成23年	46	62	108		平成24年	43	61	104		平成25年	43	60	103	平成26年	43		59	102	生徒数(人)	平成16年	男	150			488	638		女	326	16		342	計	476		504	980	平成17年		男	151			463	614	女		317	11	328		計	468	474		942	平成18年	男	144			456	600	女	327	12	339	計	471	468	939	平成19年	男	135		457	592	女	333	14	347	計	468	471	939	平成20年	男	111		454	565	女	352	8	360	計	463	462	925	平成21年	男	118		461	579	女	352	8	360	計	470	469	939	平成22年	男	120		455	575	女	357	6	363	計	477	461	938	平成23年	男	116		443	559	女	313	8	321	計	429	451	880	平成24年	男	98		432	530	女	285	13	298	計	383	445	828	平成25年	男	83		420	503	女	262	12	274	計	345	432	777	平成26年	男	78		381	459	女	276	11	287	計	354	392	746																			
職員数(本務者)(人)	平成16年	50	70	120		平成17年	50	67	117		平成18年	50	67	117		平成19年	50	66	116		平成20年	51	65	116		平成21年	49	64	113		平成22年	49	65	114		平成23年	46	62	108		平成24年	43	61	104		平成25年	43	60	103		平成26年	43	59	102	生徒数(人)	平成16年	男	150	488			638	女		326	16	342		計	476	504		980	平成17年	男		151	463			614	女	317		11	328	計		468	474	942		平成18年	男	144		456		600	女	327		12	339	計	471	468	939	平成19年	男	135	457		592	女	333	14	347	計	468	471	939	平成20年	男	111	454		565	女	352	8	360	計	463	462	925	平成21年	男	118	461		579	女	352	8	360	計	470	469	939	平成22年	男	120	455		575	女	357	6	363	計	477	461	938	平成23年	男	116	443		559	女	313	8	321	計	429	451	880	平成24年	男	98	432		530	女	285	13	298	計	383	445	828	平成25年	男	83	420		503	女	262	12	274	計	345	432	777	平成26年	男	78	381		459	女	276	11	287	計	354	392	746																							
	平成17年	50	67	117		平成18年	50	67	117		平成19年	50	66	116		平成20年	51	65	116		平成21年	49	64	113		平成22年	49	65	114		平成23年	46	62	108		平成24年	43	61	104		平成25年	43	60	103		平成26年	43	59	102	生徒数(人)	平成16年	男	150	488			638	女	326		16	342	計		476	504	980		平成17年	男	151		463		614		女	317	11		328	計	468		474	942	平成18年		男	144	456			600	女		327	12	339	計	471		468	939	平成19年	男	135	457		592	女	333	14	347	計	468	471	939	平成20年	男	111	454		565	女	352	8	360	計	463	462	925	平成21年	男	118	461		579	女	352	8	360	計	470	469	939	平成22年	男	120	455		575	女	357	6	363	計	477	461	938	平成23年	男	116	443		559	女	313	8	321	計	429	451	880	平成24年	男	98	432		530	女	285	13	298	計	383	445	828	平成25年	男	83	420		503	女	262	12	274	計	345	432	777	平成26年	男	78	381		459	女	276	11	287	計	354	392	746																											
	平成18年	50	67	117		平成19年	50	66	116		平成20年	51	65	116		平成21年	49	64	113		平成22年	49	65	114		平成23年	46	62	108		平成24年	43	61	104		平成25年	43	60	103		平成26年	43	59	102	生徒数(人)	平成16年	男	150	488			638	女	326		16	342	計	476		504	980	平成17年		男	151	463			614	女		317	11	328		計	468	474		942	平成18年	男		144	456			600	女	327		12	339	計		471	468	939	平成19年	男		135	457		592	女	333	14	347	計	468	471	939	平成20年	男	111	454		565	女	352	8	360	計	463	462	925	平成21年	男	118	461		579	女	352	8	360	計	470	469	939	平成22年	男	120	455		575	女	357	6	363	計	477	461	938	平成23年	男	116	443		559	女	313	8	321	計	429	451	880	平成24年	男	98	432		530	女	285	13	298	計	383	445	828	平成25年	男	83	420		503	女	262	12	274	計	345	432	777	平成26年	男	78	381		459	女	276	11	287	計	354	392	746																															
	平成19年	50	66	116		平成20年	51	65	116		平成21年	49	64	113		平成22年	49	65	114		平成23年	46	62	108		平成24年	43	61	104		平成25年	43	60	103		平成26年	43	59	102	生徒数(人)	平成16年	男	150	488			638	女	326		16	342	計	476		504	980	平成17年	男		151	463			614	女	317		11	328	計		468	474	942		平成18年	男	144		456		600		女	327	12		339	計	471		468	939	平成19年		男	135	457		592		女	333	14	347	計	468	471	939	平成20年	男	111	454		565	女	352	8	360	計	463	462	925	平成21年	男	118	461		579	女	352	8	360	計	470	469	939	平成22年	男	120	455		575	女	357	6	363	計	477	461	938	平成23年	男	116	443		559	女	313	8	321	計	429	451	880	平成24年	男	98	432		530	女	285	13	298	計	383	445	828	平成25年	男	83	420		503	女	262	12	274	計	345	432	777	平成26年	男	78	381		459	女	276	11	287	計	354	392	746																																			
	平成20年	51	65	116		平成21年	49	64	113		平成22年	49	65	114		平成23年	46	62	108		平成24年	43	61	104		平成25年	43	60	103		平成26年	43	59	102	生徒数(人)	平成16年	男	150	488			638	女	326		16	342	計	476		504	980	平成17年	男		151	463		614		女	317	11		328	計	468		474	942	平成18年		男	144	456			600	女		327	12	339		計	471	468		939	平成19年	男		135	457			592	女	333	14	347		計	468	471	939	平成20年	男	111	454		565	女	352	8	360	計	463	462	925	平成21年	男	118	461		579	女	352	8	360	計	470	469	939	平成22年	男	120	455		575	女	357	6	363	計	477	461	938	平成23年	男	116	443		559	女	313	8	321	計	429	451	880	平成24年	男	98	432		530	女	285	13	298	計	383	445	828	平成25年	男	83	420		503	女	262	12	274	計	345	432	777	平成26年	男	78	381		459	女	276	11	287	計	354	392	746																																							
	平成21年	49	64	113		平成22年	49	65	114		平成23年	46	62	108		平成24年	43	61	104		平成25年	43	60	103		平成26年	43	59	102	生徒数(人)	平成16年	男	150	488			638	女	326		16	342	計	476		504	980	平成17年	男		151	463		614		女	317	11	328		計	468	474		942	平成18年	男		144	456			600	女	327		12	339	計		471	468	939		平成19年	男	135		457		592		女	333	14		347	計	468	471	939		平成20年	男	111	454		565	女	352	8	360	計	463	462	925	平成21年	男	118	461		579	女	352	8	360	計	470	469	939	平成22年	男	120	455		575	女	357	6	363	計	477	461	938	平成23年	男	116	443		559	女	313	8	321	計	429	451	880	平成24年	男	98	432		530	女	285	13	298	計	383	445	828	平成25年	男	83	420		503	女	262	12	274	計	345	432	777	平成26年	男	78	381		459	女	276	11	287	計	354	392	746																																											
	平成22年	49	65	114		平成23年	46	62	108		平成24年	43	61	104		平成25年	43	60	103		平成26年	43	59	102	生徒数(人)	平成16年	男	150	488			638	女	326		16	342	計	476		504	980	平成17年	男		151	463		614		女	317	11	328		計	468	474	942		平成18年	男	144		456		600		女	327	12		339	計	471		468	939	平成19年		男	135	457			592	女		333	14	347		計	468	471		939	平成20年	男	111	454			565	女	352	8	360	計	463	462	925	平成21年	男	118	461		579	女	352	8	360	計	470	469	939	平成22年	男	120	455		575	女	357	6	363	計	477	461	938	平成23年	男	116	443		559	女	313	8	321	計	429	451	880	平成24年	男	98	432		530	女	285	13	298	計	383	445	828	平成25年	男	83	420		503	女	262	12	274	計	345	432	777	平成26年	男	78	381		459	女	276	11	287	計	354	392	746																																															
	平成23年	46	62	108		平成24年	43	61	104		平成25年	43	60	103		平成26年	43	59	102	生徒数(人)	平成16年	男	150	488			638	女	326		16	342	計	476		504	980	平成17年	男		151	463		614		女	317	11	328		計	468	474	942		平成18年	男	144	456			600	女		327	12	339		計	471	468		939	平成19年	男		135	457			592	女	333		14	347	計		468	471	939		平成20年	男	111		454		565	女	352		8	360	計	463	462	925	平成21年	男	118	461		579	女	352	8	360	計	470	469	939	平成22年	男	120	455		575	女	357	6	363	計	477	461	938	平成23年	男	116	443		559	女	313	8	321	計	429	451	880	平成24年	男	98	432		530	女	285	13	298	計	383	445	828	平成25年	男	83	420		503	女	262	12	274	計	345	432	777	平成26年	男	78	381		459	女	276	11	287	計	354	392	746																																																			
	平成24年	43	61	104		平成25年	43	60	103		平成26年	43	59	102	生徒数(人)	平成16年	男	150	488			638	女	326		16	342	計	476		504	980	平成17年	男		151	463		614		女	317	11	328		計	468	474	942		平成18年	男	144	456			600	女	327		12	339	計		471	468	939		平成19年	男	135		457		592		女	333	14		347	計	468		471	939	平成20年		男	111	454			565	女		352	8	360	計	463		462	925	平成21年	男	118	461		579	女	352	8	360	計	470	469	939	平成22年	男	120	455		575	女	357	6	363	計	477	461	938	平成23年	男	116	443		559	女	313	8	321	計	429	451	880	平成24年	男	98	432		530	女	285	13	298	計	383	445	828	平成25年	男	83	420		503	女	262	12	274	計	345	432	777	平成26年	男	78	381		459	女	276	11	287	計	354	392	746																																																							
	平成25年	43	60	103		平成26年	43	59	102	生徒数(人)	平成16年	男	150	488			638	女	326		16	342	計	476		504	980	平成17年	男		151	463		614		女	317	11	328		計	468	474	942		平成18年	男	144	456			600	女	327		12	339	計	471		468	939	平成19年		男	135	457			592	女		333	14	347		計	468	471		939	平成20年	男		111	454			565	女	352		8	360	計		463	462	925	平成21年	男		118	461		579	女	352	8	360	計	470	469	939	平成22年	男	120	455		575	女	357	6	363	計	477	461	938	平成23年	男	116	443		559	女	313	8	321	計	429	451	880	平成24年	男	98	432		530	女	285	13	298	計	383	445	828	平成25年	男	83	420		503	女	262	12	274	計	345	432	777	平成26年	男	78	381		459	女	276	11	287	計	354	392	746																																																											
	平成26年	43	59	102	生徒数(人)	平成16年	男	150	488			638	女	326		16	342	計	476		504	980	平成17年	男		151	463		614		女	317	11	328		計	468	474	942		平成18年	男	144	456			600	女	327		12	339	計	471		468	939	平成19年	男		135	457			592	女	333		14	347	計		468	471	939		平成20年	男	111		454		565		女	352	8		360	計	463		462	925	平成21年		男	118	461		579		女	352	8	360	計	470	469	939	平成22年	男	120	455		575	女	357	6	363	計	477	461	938	平成23年	男	116	443		559	女	313	8	321	計	429	451	880	平成24年	男	98	432		530	女	285	13	298	計	383	445	828	平成25年	男	83	420		503	女	262	12	274	計	345	432	777	平成26年	男	78	381		459	女	276	11	287	計	354	392	746																																																															
生徒数(人)	平成16年	男	150	488			638	女	326		16	342	計	476		504	980	平成17年	男		151	463		614		女	317	11	328		計	468	474	942		平成18年	男	144	456			600	女	327		12	339	計	471		468	939	平成19年	男		135	457		592		女	333	14		347	計	468		471	939	平成20年		男	111	454			565	女		352	8	360		計	463	462		925	平成21年	男		118	461			579	女	352	8	360		計	470	469	939	平成22年	男	120	455		575	女	357	6	363	計	477	461	938	平成23年	男	116	443		559	女	313	8	321	計	429	451	880	平成24年	男	98	432		530	女	285	13	298	計	383	445	828	平成25年	男	83	420		503	女	262	12	274	計	345	432	777	平成26年	男	78	381		459	女	276	11	287	計	354	392	746																																																																			
		女	326	16		342	計	476	504		980	平成17年	男	151		463	614		女		317	11	328	計		468	474	942	平成18年		男	144	456	600			女	327	12		339	計	471	468		939	平成19年	男	135		457	592		女		333	14	347	計		468	471	939		平成20年	男	111		454	565			女	352	8		360	計	463		462	925	平成21年		男	118	461		579		女		352	8	360		計	470	469	939	平成22年		男	120	455	575		女	357	6	363	計	477	461	938	平成23年	男	116	443	559		女	313	8	321	計	429	451	880	平成24年	男	98	432	530		女	285	13	298	計	383	445	828	平成25年	男	83	420	503		女	262	12	274	計	345	432	777	平成26年	男	78	381	459		女	276	11	287	計	354	392	746																																																																								
	計	476	504	980		平成17年	男	151	463		614		女	317		11	328	計	468		474	942	平成18年	男		144	456	600			女	327	12	339		計	471	468	939		平成19年	男	135	457		592		女	333		14	347	計	468		471	939	平成20年	男		111	454	565			女	352		8	360	計		463	462	925		平成21年	男	118		461	579			女	352	8		360	計	470		469	939	平成22年		男	120	455	575		女	357	6	363	計	477	461	938	平成23年	男	116	443	559	女		313	8	321	計	429	451	880	平成24年	男	98	432	530	女		285	13	298	計	383	445	828	平成25年	男	83	420	503	女		262	12	274	計	345	432	777	平成26年	男	78	381	459	女		276	11	287	計	354	392	746																																																																														
	平成17年	男	151	463			614	女	317		11	328	計	468		474	942	平成18年	男		144	456		600		女	327	12	339		計	471	468	939		平成19年	男	135	457			592	女	333		14	347	計	468		471	939	平成20年	男		111	454		565		女	352	8		360	計	463		462	925	平成21年		男	118	461			579	女		352	8	360		計	470	469		939	平成22年	男		120	455		575	女	357	6	363	計	477	461	938	平成23年	男	116	443	559		女	313	8	321	計	429	451	880	平成24年	男	98	432	530		女	285	13	298	計	383	445	828	平成25年	男	83	420	503		女	262	12	274	計	345	432	777	平成26年	男	78	381	459		女	276	11	287	計	354	392	746																																																																																			
		女	317	11		328	計	468	474		942	平成18年	男	144		456	600		女		327	12	339	計		471	468	939	平成19年		男	135	457	592			女	333	14		347	計	468	471		939	平成20年	男	111		454	565		女		352	8	360	計		463	462	925		平成21年	男	118		461	579			女	352	8		360	計	470		469	939	平成22年		男	120	455		575		女	357	6	363	計	477	461	938	平成23年	男	116	443	559	女		313	8	321	計	429	451	880	平成24年	男	98	432	530	女		285	13	298	計	383	445	828	平成25年	男	83	420	503	女		262	12	274	計	345	432	777	平成26年	男	78	381	459	女		276	11	287	計	354	392	746																																																																																									
	計	468	474	942		平成18年	男	144	456		600		女	327		12	339	計	471		468	939	平成19年	男		135	457	592			女	333	14	347		計	468	471	939		平成20年	男	111	454		565		女	352		8	360	計	463		462	925	平成21年	男		118	461	579			女	352		8	360	計		470	469	939		平成22年	男	120		455	575			女	357	6	363	計	477	461	938	平成23年	男	116	443	559	女		313	8	321	計	429	451	880	平成24年	男	98	432	530	女		285	13	298	計	383	445	828	平成25年	男	83	420	503	女		262	12	274	計	345	432	777	平成26年	男	78	381	459	女		276	11	287	計	354	392	746																																																																																															
	平成18年	男	144	456			600	女	327		12	339	計	471		468	939	平成19年	男		135	457		592		女	333	14	347		計	468	471	939		平成20年	男	111	454			565	女	352		8	360	計	463		462	925	平成21年	男		118	461		579		女	352	8		360	計	470		469	939	平成22年		男	120	455			575	女		357	6	363	計	477	461	938	平成23年	男	116	443	559		女	313	8	321	計	429	451	880	平成24年	男	98	432	530		女	285	13	298	計	383	445	828	平成25年	男	83	420	503		女	262	12	274	計	345	432	777	平成26年	男	78	381	459		女	276	11	287	計	354	392	746																																																																																																				
		女	327	12		339	計	471	468		939	平成19年	男	135		457	592		女		333	14	347	計		468	471	939	平成20年		男	111	454	565			女	352	8		360	計	463	462		925	平成21年	男	118		461	579		女		352	8	360	計		470	469	939		平成22年	男	120		455	575			女	357	6		363	計	477	461	938	平成23年	男	116	443	559	女		313	8	321	計	429	451	880	平成24年	男	98	432	530	女		285	13	298	計	383	445	828	平成25年	男	83	420	503	女		262	12	274	計	345	432	777	平成26年	男	78	381	459	女		276	11	287	計	354	392	746																																																																																																										
	計	471	468	939		平成19年	男	135	457		592		女	333		14	347	計	468		471	939	平成20年	男		111	454	565			女	352	8	360		計	463	462	925		平成21年	男	118	461		579		女	352		8	360	計	470		469	939	平成22年	男		120	455	575			女	357		6	363	計		477	461	938	平成23年	男	116	443	559	女		313	8	321	計	429	451	880	平成24年	男	98	432	530	女		285	13	298	計	383	445	828	平成25年	男	83	420	503	女		262	12	274	計	345	432	777	平成26年	男	78	381	459	女		276	11	287	計	354	392	746																																																																																																																
	平成19年	男	135	457			592	女	333		14	347	計	468		471	939	平成20年	男		111	454		565		女	352	8	360		計	463	462	925		平成21年	男	118	461			579	女	352		8	360	計	470		469	939	平成22年	男		120	455		575		女	357	6		363	計	477		461	938	平成23年	男	116	443	559		女	313	8	321	計	429	451	880	平成24年	男	98	432	530		女	285	13	298	計	383	445	828	平成25年	男	83	420	503		女	262	12	274	計	345	432	777	平成26年	男	78	381	459		女	276	11	287	計	354	392	746																																																																																																																					
		女	333	14		347	計	468	471		939	平成20年	男	111		454	565		女		352	8	360	計		463	462	925	平成21年		男	118	461	579			女	352	8		360	計	470	469		939	平成22年	男	120		455	575		女		357	6	363	計		477	461	938		平成23年	男	116	443	559	女		313	8	321	計	429	451	880	平成24年	男	98	432	530	女		285	13	298	計	383	445	828	平成25年	男	83	420	503	女		262	12	274	計	345	432	777	平成26年	男	78	381	459	女		276	11	287	計	354	392	746																																																																																																																											
	計	468	471	939		平成20年	男	111	454		565		女	352		8	360	計	463		462	925	平成21年	男		118	461	579			女	352	8	360		計	470	469	939		平成22年	男	120	455		575		女	357		6	363	計	477		461	938	平成23年	男		116	443	559	女		313	8	321	計	429	451	880	平成24年	男	98	432	530	女		285	13	298	計	383	445	828	平成25年	男	83	420	503	女		262	12	274	計	345	432	777	平成26年	男	78	381	459	女		276	11	287	計	354	392	746																																																																																																																																	
	平成20年	男	111	454			565	女	352		8	360	計	463		462	925	平成21年	男		118	461		579		女	352	8	360		計	470	469	939		平成22年	男	120	455			575	女	357		6	363	計	477		461	938	平成23年	男		116	443		559	女	313	8	321	計	429	451	880	平成24年	男	98	432	530		女	285	13	298	計	383	445	828	平成25年	男	83	420	503		女	262	12	274	計	345	432	777	平成26年	男	78	381	459		女	276	11	287	計	354	392	746																																																																																																																																						
		女	352	8		360	計	463	462		925	平成21年	男	118		461	579		女		352	8	360	計		470	469	939	平成22年		男	120	455	575			女	357	6		363	計	477	461		938	平成23年	男	116		443	559		女	313	8	321	計	429	451	880	平成24年	男	98	432	530	女		285	13	298	計	383	445	828	平成25年	男	83	420	503	女		262	12	274	計	345	432	777	平成26年	男	78	381	459	女		276	11	287	計	354	392	746																																																																																																																																												
	計	463	462	925		平成21年	男	118	461		579		女	352		8	360	計	470		469	939	平成22年	男		120	455	575			女	357	6	363		計	477	461	938		平成23年	男	116	443		559		女	313	8	321	計	429	451	880	平成24年	男	98	432	530	女		285	13	298	計	383	445	828	平成25年	男	83	420	503	女		262	12	274	計	345	432	777	平成26年	男	78	381	459	女		276	11	287	計	354	392	746																																																																																																																																																		
	平成21年	男	118	461			579	女	352		8	360	計	470		469	939	平成22年	男		120	455		575		女	357	6	363		計	477	461	938		平成23年	男	116	443			559	女	313	8	321	計	429	451	880	平成24年	男	98	432	530		女	285	13	298	計	383	445	828	平成25年	男	83	420	503		女	262	12	274	計	345	432	777	平成26年	男	78	381	459		女	276	11	287	計	354	392	746																																																																																																																																																							
		女	352	8		360	計	470	469		939	平成22年	男	120		455	575		女		357	6	363	計		477	461	938	平成23年		男	116	443	559			女	313	8	321	計	429	451	880	平成24年	男	98	432	530	女		285	13	298	計	383	445	828	平成25年	男	83	420	503	女		262	12	274	計	345	432	777	平成26年	男	78	381	459	女		276	11	287	計	354	392	746																																																																																																																																																													
	計	470	469	939		平成22年	男	120	455		575		女	357		6	363	計	477		461	938	平成23年	男		116	443	559			女	313	8	321	計	429	451	880	平成24年	男	98	432	530	女		285	13	298	計	383	445	828	平成25年	男	83	420	503	女		262	12	274	計	345	432	777	平成26年	男	78	381	459	女		276	11	287	計	354	392	746																																																																																																																																																																			
	平成22年	男	120	455			575	女	357		6	363	計	477		461	938	平成23年	男		116	443		559		女	313	8	321	計	429	451	880	平成24年	男	98	432	530		女	285	13	298	計	383	445	828	平成25年	男	83	420	503		女	262	12	274	計	345	432	777	平成26年	男	78	381	459		女	276	11	287	計	354	392	746																																																																																																																																																																								
		女	357	6		363	計	477	461		938	平成23年	男	116		443	559		女		313	8	321	計	429	451	880	平成24年	男	98	432	530	女		285	13	298	計	383	445	828	平成25年	男	83	420	503	女		262	12	274	計	345	432	777	平成26年	男	78	381	459	女		276	11	287	計	354	392	746																																																																																																																																																																														
	計	477	461	938		平成23年	男	116	443		559		女	313		8	321	計	429	451	880	平成24年	男	98	432	530	女		285	13	298	計	383	445	828	平成25年	男	83	420	503	女		262	12	274	計	345	432	777	平成26年	男	78	381	459	女		276	11	287	計	354	392	746																																																																																																																																																																																				
	平成23年	男	116	443			559	女	313		8	321	計	429	451	880	平成24年	男	98	432	530		女	285	13	298	計	383	445	828	平成25年	男	83	420	503		女	262	12	274	計	345	432	777	平成26年	男	78	381	459		女	276	11	287	計	354	392	746																																																																																																																																																																																									
		女	313	8		321	計	429	451	880	平成24年	男	98	432	530	女		285	13	298	計	383	445	828	平成25年	男	83	420	503	女		262	12	274	計	345	432	777	平成26年	男	78	381	459	女		276	11	287	計	354	392	746																																																																																																																																																																																															
	計	429	451	880	平成24年	男	98	432	530	女		285	13	298	計	383	445	828	平成25年	男	83	420	503	女		262	12	274	計	345	432	777	平成26年	男	78	381	459	女		276	11	287	計	354	392	746																																																																																																																																																																																																					
平成24年	男	98	432	530		女	285	13	298	計	383	445	828	平成25年	男	83	420	503		女	262	12	274	計	345	432	777	平成26年	男	78	381	459		女	276	11	287	計	354	392	746																																																																																																																																																																																																										
	女	285	13	298	計	383	445	828	平成25年	男	83	420	503		女	262	12	274	計	345	432	777	平成26年	男	78	381	459		女	276	11	287	計	354	392	746																																																																																																																																																																																																															
計	383	445	828	平成25年	男	83	420	503		女	262	12	274	計	345	432	777	平成26年	男	78	381	459		女	276	11	287	計	354	392	746																																																																																																																																																																																																																				
平成25年	男	83	420		503	女	262	12	274	計	345	432	777	平成26年	男	78	381		459	女	276	11	287	計	354	392	746																																																																																																																																																																																																																								
	女	262	12	274	計	345	432	777	平成26年	男	78	381	459		女	276	11	287	計	354	392	746																																																																																																																																																																																																																													
計	345	432	777	平成26年	男	78	381	459		女	276	11	287	計	354	392	746																																																																																																																																																																																																																																		
平成26年	男	78	381		459	女	276	11	287	計	354	392	746																																																																																																																																																																																																																																						
	女	276	11	287	計	354	392	746																																																																																																																																																																																																																																											
計	354	392	746																																																																																																																																																																																																																																																

資料提供:嬉野高等学校、塩田工業高等学校

図書館利用状況

(嬉野図書館)

※()内は1日平均

平成17年度

	人	冊
一般	9,144 (33)	31,970 (125)
中高校生	889 (3)	2,116 (7)
小学生	2,100 (7)	5,706 (20)
幼児	331 (1)	1,156 (4)
団体	28 (-)	693 (-)
合計	12,492 (44)	41,641 (156)

平成18年度

	人	冊
一般	8,205 (30)	30,452 (114)
中高校生	147 (1)	302 (1)
小学生	1,837 (7)	5,426 (20)
幼児	369 (1)	1,300 (5)
団体	63 (-)	721 (-)
合計	10,621 (39)	38,201 (140)

平成19年度

	人	冊
一般	10,370 (38)	32,932 (122)
中高校生	399 (1)	1,030 (4)
小学生	1,859 (7)	7,127 (26)
幼児	353 (1)	1,535 (6)
団体	87 (1)	1,601 (6)
合計	13,068 (48)	44,225 (164)

平成20年度

	人	冊
一般	10,834 (40)	36,591 (134)
中高校生	415 (2)	1,242 (5)
小学生	2,268 (8)	10,173 (37)
幼児	450 (2)	2,169 (8)
団体	122 (-)	804 (3)
合計	14,089 (52)	50,979 (187)

平成21年度

	人	冊
一般	11,014 (40)	37,459 (138)
中高校生	429 (2)	1,405 (5)
小学生	1,892 (7)	8,776 (32)
幼児	498 (2)	2,805 (10)
団体	190 (1)	2,039 (7)
合計	14,023 (52)	52,484 (192)

平成22年度

	人	冊
一般	11,725 (43)	39,807 (145)
中高校生	355 (1)	1,225 (4)
小学生	1,761 (6)	7,693 (28)
幼児	468 (2)	2,386 (9)
団体	228 (1)	3,662 (13)
合計	14,537 (53)	54,773 (199)

平成23年度

	人	冊
一般	11,109 (41)	37,318 (136)
中高校生	416 (2)	1,365 (5)
小学生	1,370 (5)	6,464 (24)
幼児	205 (1)	1,232 (4)
団体	206 (1)	3,544 (13)
合計	13,306 (50)	49,923 (182)

平成24年度

	人	冊
一般	10,647 (39)	36,393 (132)
中高校生	566 (2)	1,860 (7)
小学生	1,425 (5)	6,979 (25)
幼児	269 (1)	1,607 (6)
団体	283 (1)	3,742 (14)
合計	13,190 (48)	50,581 (184)

平成25年度

	人	冊
一般	11,470 (42)	44,926 (165)
中高校生	828 (3)	4,704 (17)
小学生	1,099 (4)	5,136 (19)
幼児	421 (2)	2,297 (9)
団体	465 (2)	8,770 (32)
合計	14,283 (53)	65,833 (242)

図書館利用状況

(塩田図書館)

※()内は1日平均

平成17年度

	人	冊
一般	4,151 (15)	9,834 (36)
中高校生	586 (2)	1,215 (4)
小学生	2,429 (9)	6,908 (25)
幼児	4,445 (16)	12,580 (46)
団体	493 (-)	3,281 (-)
合計	12,104 (42)	33,818 (111)

平成18年度

	人	冊
一般	4,273 (16)	14,063 (53)
中高校生	539 (2)	430 (2)
小学生	1,421 (5)	5,754 (21)
幼児	3,987 (15)	11,961 (45)
団体	246 (-)	2,233 (-)
合計	10,466 (38)	34,441 (121)

平成19年度

	人	冊
一般	4,294 (16)	13,586 (50)
中高校生	516 (2)	1,424 (5)
小学生	1,144 (4)	4,898 (18)
幼児	3,760 (14)	10,867 (40)
団体	203 (1)	2,908 (8)
合計	9,917 (37)	33,683 (121)

平成20年度

	人	冊
一般	4,893 (18)	16,893 (63)
中高校生	497 (2)	1,697 (6)
小学生	1,223 (5)	5,549 (21)
幼児	3,974 (15)	11,776 (44)
団体	230 (1)	2,800 (10)
合計	10,817 (41)	38,715 (144)

平成21年度

	人	冊
一般	5,499 (20)	18,201 (67)
中高校生	472 (2)	1,519 (6)
小学生	1,119 (4)	5,020 (18)
幼児	3,638 (13)	11,342 (42)
団体	289 (1)	3,684 (14)
合計	11,017 (40)	39,766 (147)

平成22年度

	人	冊
一般	5,927 (22)	19,147 (69)
中高校生	547 (2)	1,723 (6)
小学生	885 (3)	4,047 (15)
幼児	3,433 (12)	10,725 (39)
団体	294 (1)	4,343 (16)
合計	11,086 (40)	39,985 (145)

平成23年度

	人	冊
一般	5,439 (20)	17,848 (64)
中高校生	417 (2)	1,218 (4)
小学生	947 (3)	4,345 (16)
幼児	3,575 (12)	10,616 (38)
団体	214 (1)	3,586 (13)
合計	10,592 (38)	37,613 (135)

平成24年度

	人	冊
一般	5,545 (20)	18,834 (68)
中高校生	325 (1)	1,170 (4)
小学生	1,444 (5)	6,395 (23)
幼児	3,366 (12)	10,143 (37)
団体	270 (1)	2,968 (11)
合計	10,950 (39)	39,510 (143)

平成25年度

	人	冊
一般	5,420 (20)	18,637 (68)
中高校生	305 (1)	1,154 (4)
小学生	1,734 (6)	7,201 (26)
幼児	3,182 (12)	9,580 (35)
団体	254 (1)	3,570 (13)
合計	10,895 (40)	40,142 (146)

図書館蔵書及び登録数

(平成26年4月1日現在)

	蔵書数(冊)	登録者数(人)	うち市外登録者数(人)
嬉野図書館	56,339	4,590	
塩田図書館	37,770	3,428	
合計	94,109	8,018	763

文化施設・スポーツ施設

主な文化施設・スポーツ施設	所在地
◎文化施設	
嬉野市文化センター・嬉野図書館	嬉野町大字下宿乙1298番地
嬉野市公会堂	嬉野町大字下宿乙1297番地
嬉野市嬉野公民館	嬉野町大字下宿乙1297番地
嬉野市吉田公民館	嬉野町大字吉田丙2770番地5
嬉野市中央公民館(塩田公民館)	塩田町大字馬場下甲1967番地
塩田図書館・歴史民俗資料館	塩田町大字馬場下甲1782番地
嬉野市志田焼の里博物館	塩田町大字久間乙3073番地
嬉野市社会文化会館(リバティ)	塩田町大字五町田甲628番地
嬉野市コミュニティーセンター(楠風館)	塩田町大字五町田甲3136番地1
嬉野市旧美野分教場	塩田町大字五町田乙4499番地
◎体育施設	
多目的運動広場(みゆき公園)	嬉野町大字下宿甲2834番地
轟の滝公園運動広場	嬉野町大字下宿丙163番地3
中央公園多目的広場	塩田町大字五町田甲667番地1
西部公園(多目的グラウンド)	塩田町大字五町田乙902番地
みゆき野球場(みゆき公園)	嬉野町大字下宿甲2834番地
轟の滝運動公園(轟球場)	嬉野町大字下宿丙163番地3
北部公園野球場	塩田町大字久間乙1893番地2
塩田中央公園テニスコート(2面)	塩田町大字五町田甲667番地1
鷹ノ巣公園テニスコート(3面)	嬉野町大字下宿甲3083番地
みゆき公園テニスコート(8面)	嬉野町大字下宿甲2834番地
嬉野市体育館	嬉野町大字下宿乙1541番地
嬉野市社会体育館	嬉野町大字下野甲117番地
不動ふれあい体育館	嬉野町大字不動山甲1326番地
みゆき公園相撲場	嬉野町大字下宿甲2834番地
◎公園	
嬉野総合運動公園(みゆき公園)	嬉野町大字下宿甲2834番地
轟の滝運動公園	嬉野町大字下宿丙163番地1
西公園	嬉野町大字下宿丙2524番地
東公園	嬉野町大字下野甲553番地67
嬉野温泉公園	嬉野町大字下野甲12番地1
和泉式部公園	塩田町大字五町田字吉浦

主な文化施設・スポーツ施設	所在地
◎小規模公園	
鷹ノ巣公園	嬉野町大字下宿甲3083番地
嬉野松児童公園	嬉野町大字下宿乙548番地1
野畑公園	嬉野町大字下宿乙1408番地
湯ノ田児童公園	嬉野町大字下宿丙30番地
山伏塚児童公園	嬉野町大字岩屋川内甲466番地1
立石児童公園	嬉野町大字岩屋川内甲358番地
川端緑地公園	嬉野町大字岩屋川内甲332番地5
曙児童公園	嬉野町大字岩屋川内甲67番地2
吉田公園	嬉野町大字吉田丙3077番地3
皿屋公園	嬉野町大字吉田丁4149番地
イカダ記念公園	塩田町大字馬場下甲1981番3
北部公園	塩田町大字久間乙1893番地2
中央公園	塩田町大字五町田甲667番1
花みずき公園	嬉野町大字下宿乙2363番地
下宿公園	嬉野町大字下宿甲4716番地14
井手川内公園	嬉野町大字下野甲5685番地2
龍王公園	嬉野町大字下野甲5696番地1
◎その他施設	
嬉野温泉公衆浴場「シーボルトの湯」	嬉野町大字下宿乙818番地2
茶業研修施設(嬉茶楽館)	嬉野町大字岩屋川内乙2713番地
広川原キャンプ場	嬉野町大字吉田丙595番地6
嬉野市B&G海洋クラブ艇庫	塩田町大字五町田甲4271番地
嬉野ゲートボール場	嬉野町大字下宿乙1125番地1 他
五町田小学校運動場照明施設	塩田町大字五町田甲3717番地
吉田中学校運動場夜間照明施設	嬉野町大字吉田丙3016番地
轟の滝公園プール	嬉野町不動山甲46番地1
多目的屋根付き広場(みゆき公園)	嬉野町大字下宿甲2834番地

嬉野市指定文化財

平成26年10月現在

	名称	指定主体	種別	員数	種類	指定年月日	所在地・備考
国指定	カササギ生息地	国	天然記念物			T12.3.7	広域
	西岡家住宅	国	重要文化財	1棟	建造物	S49.2.5	塩田町大字馬場下
	木造不動明王及び二童子像	国	重要文化財	3軀	彫刻	S25.8.29	嬉野町大字吉田 永寿寺
	不動山窯跡(肥前磁器窯跡)	国	史跡	1基	近世窯跡	S56.3.25	嬉野町大字不動山
	嬉野の大チャノキ	国	天然記念物	1株	茶樹	T15.10.20	嬉野町大字不動山
	杉光陶器店、主屋、一の蔵、二の蔵、三の蔵	国	登録有形文化財	4件	建造物	H10.9.25	塩田町大字馬場下
	池田家住宅主屋、座蔵、石垣	国	登録有形文化財	3件	建造物	H21.5.14	塩田町大字五町田
県指定	唐泉山の椎の天然林	県	天然記念物		椎	S39.5.23	嬉野市 唐泉山
	木造神像及び仏像	県	重要文化財	5軀	彫刻	H1.3.27	嬉野町大字吉田 両岩神社
	両岩の小浮立	県	重要無形民俗文化財		民俗芸能	S35.3.24	嬉野町大字吉田 両岩神社
	石造眼鏡橋(八天神社)	県	重要文化財	1基	建造物	S40.7.23	塩田町大字谷所
選定	嬉野市塩田津 伝統的建造物群保存地区	国	重要伝統的建造物群 保存地区	大字 馬場下 地区の 一部	重要伝統的 建造物群 保存地区	H17.12.27	塩田町大字馬場下甲の一部
嬉野地区	明治初期の本村地籍図	市	重要文化財	1幅	古文書	H2.9.1	嬉野町大字下宿(温泉区)
	湯野田大師堂の板碑	市	重要文化財	2基	石造物	H16.6.30	嬉野町大字下宿
	千室神社のクスノキ	市	天然記念物	1株	楠	H2.9.1	嬉野町大字不動山
	春日大明神の大イチョウ	市	天然記念物	1株	公孫樹	H2.9.1	嬉野町大字吉田
	瑞光寺のクスノキ	市	天然記念物	1株	楠	H10.11.10	嬉野町大字下宿
	大野原のクワノキ	市	天然記念物	1株	桑	H10.11.10	嬉野町大字岩屋川内
	納戸料の百年桜	市	天然記念物	1株	桜	H21.8.28	嬉野町大字吉田
	川上丹生神社の肥前狛犬	市	重要文化財	1対	石造物	H23.8.1	嬉野町大字不動山
塩田地区	石造仁王像(本應寺)	市	重要文化財	1対	彫刻	S55.7.12	塩田町大字馬場下
	石造仁王像(常在寺)	市	重要文化財	1対	彫刻	S55.7.12	塩田町大字馬場下
	石造仁王像(光桂寺)	市	重要文化財	1対	彫刻	S55.7.12	塩田町大字五町田
	石造線彫地藏尊像	市	重要文化財	1基	彫刻	S55.7.12	塩田町大字馬場下(個人蔵)
	経筒(青銅製)	市	重要文化財	1筒	考古	S55.7.12	塩田町大字馬場下(歴史民俗資料館)
	鬼塚古墳	市	史跡	1基	古墳	S56.3.25	塩田町大字久間
	織部灯籠	市	重要文化財	1基	石造物	S59.10.3	塩田町大字五町田(個人所有)
	宝篋印塔	市	重要文化財	1基	石造物	S59.10.3	塩田町大字五町田
	八天神社文書	市	重要文化財	² 巻 (37通)	古文書	S63.6.21	塩田町大字馬場下(歴史民俗資料館)
	染付型紙摺花唐草文皿	市	重要文化財	1枚	工芸品	H3.12.6	塩田町大字馬場下(歴史民俗資料館)
	西山陶山社	市	史跡		石造物	H4.7.14	塩田町大字久間
	水神社(天草陶石製)	市	重要文化財	1基	石造物	H4.7.14	塩田町大字久間
	江口家文書(天相日記等)	市	重要文化財	22冊	古文書	H6.1.17	塩田町大字馬場下(個人蔵)
	常在寺 仏像	市	重要文化財	7軀	彫刻	H8.7.3	塩田町大字馬場下
	東山山神	市	史跡		石造物	H10.3.11	塩田町大字久間
	八幡宮愚童記	市	重要文化財	上下巻	絵画	H10.12.8	塩田町大字馬場下(歴史民俗資料館)
	志田村庄屋文書(志田神社)	市	重要文化財	122通	古文書	H13.1.19	塩田町大字馬場下(歴史民俗資料館)
	木造狛犬(味島神社)	市	重要文化財	1対	彫刻	H13.1.19	塩田町大字馬場下(歴史民俗資料館)
	吉浦神社参道の石造眼鏡橋	市	重要文化財	1基	建造物	H14.4.18	塩田町大字五町田
	天保五年銘の唐箕	市	重要文化財	1台	民具	H15.11.19	塩田町大字馬場下(歴史民俗資料館)
	芝山五溪翁墓	市	重要文化財	1基	墳墓	H17.7.6	塩田町大字五町田(個人所有)
	畦川内綾竹踊り	市	重要無形民俗文化財		民俗芸能	H17.7.6	塩田町大字馬場下(畦川内綾竹踊保存会)
	十六善神の古面	市	重要文化財	2面	彫刻	H17.12.27	塩田町大字大草野(個人所有)
大草野南下六地藏石幢	市	重要文化財	1基	石造物	H17.12.27	塩田町大字大草野	
角の谷六地藏石幢	市	重要文化財	1基	石造物	H17.12.27	塩田町大字大草野	
西岡家の家相図	市	重要文化財	2枚	絵画	H19.7.30	塩田町大字馬場下(歴史民俗資料館)	

平成26年10月現在

	名称	指定主体	種別	員数	種類	指定年月日	所在地・備考
塩田地区	旧下村家住宅	市	重要文化財	1棟	建造物	H20.7.1	塩田町大字馬場下
	たっちゅうさん(鍋島茂治一門供養塔)	市	重要文化財	1基	石造物	H20.10.23	塩田町大字久間
	多久図書頭茂富の墓	市	重要文化財	1基	墳墓	H20.7.1	塩田町大字谷所
	光武の十郎藤	市	天然記念物	1株	藤	H22.12.16	塩田町大字久間

絵で見る市民のくらし

②～⑦:基準人口 H25.12.31 ①、⑧～⑫:基準人口 H26.3.31

<p>① 世帯</p>  <p>1世帯に2.8人</p>	<p>② 出産</p>  <p>1.8日に1人</p>	<p>③ 死亡</p>  <p>1日に1人</p>	<p>④ 婚姻</p>  <p>2.7日に1組</p>
<p>⑤ 離婚</p>  <p>8.1日に1組</p>	<p>⑥ 転入</p>  <p>1日に2.3人</p>	<p>⑦ 転出</p>  <p>1日に2.8人</p>	<p>⑧ 予算(平成26年度)</p>  <p>市民1人あたり 414千円</p>
<p>⑨ 医師</p>  <p>市民214人に1人</p>	<p>⑩ 消防団員</p>  <p>市民29人に1人</p>	<p>⑪ 市議会議員</p>  <p>市民1,545人に1人</p>	<p>⑫ 市職員</p>  <p>市民140人に1人</p>



企画・発行／佐賀県 嬉野市

〒849-1492 佐賀県嬉野市塩田町大字馬場下甲1769
TEL.0954-66-3111 FAX.0954-66-3119
<http://www.city.ureshino.lg.jp/>
E-mail kikaku@city.ureshino.lg.jp



印刷インキは環境にやさしい大豆インキを使用しています。